

Dell™ Vostro™ 420/220/220s

Guida rapida all'installazione e alla consultazione

Questa guida fornisce una panoramica delle funzionalità, le specifiche e informazioni rapide per l'installazione, il software e la risoluzione dei problemi per il computer. Per ulteriori informazioni sul sistema operativo, le periferiche e le tecnologie, vedere la *Guida alla tecnologia Dell* all'indirizzo support.dell.com.

Models: DCSCLE, DCSCMF, DCSCSF

N.B., Avvisi e Attenzione



N.B. Un N.B. indica informazioni importanti che contribuiscono a migliorare l'utilizzo del computer.



AVVISO: Un AVVISO indica un danno potenziale all'hardware o perdita di dati e spiega come evitare il problema.



ATTENZIONE: Un messaggio di **ATTENZIONE** indica un rischio di danni materiali, lesioni personali o morte.

Se il computer acquistato è un Dell™ Serie n, eventuali riferimenti al sistema operativo Microsoft® Windows® riportati nel presente documento non sono applicabili.

Avviso sul prodotto Macrovision

Questo prodotto incorpora una tecnologia di protezione del copyright tutelata da protezioni di processo di taluni brevetti statunitensi, nonché da altri diritti di proprietà intellettuale di Macrovision Corporation e di altri soggetti detentori di diritti. L'uso di tale tecnologia di protezione deve essere autorizzato da Macrovision Corporation ed è previsto in ambito privato e per altri scopi limitati, salvo diversa autorizzazione da parte di Macrovision Corporation. È vietato decodificare o disassemblare il prodotto.

**Le informazioni contenute nel presente documento sono soggette a modifiche senza preavviso.
© 2008 Dell Inc. Tutti i diritti riservati.**

È severamente vietata la riproduzione, con qualsiasi strumento, senza l'autorizzazione scritta di Dell Inc.

Marchi commerciali utilizzati in questo testo: *Dell*, il logo *DELL*, *OptiPlex* e *DellConnect* sono marchi commerciali di Dell Inc.; *Bluetooth* è un marchio registrato di proprietà di Bluetooth SIG, Inc. ed è utilizzato da Dell su licenza; *Intel*, *Pentium*, *iAMT*, *Core* e *Celeron* sono marchi registrati di Intel Corporation negli Stati Uniti e in altri Paesi; *Blu-ray Disc* è un marchio di Blu-ray Disc Association; *Microsoft*, *Windows*, *Windows Vista*, e il logo sul pulsante Start di *Windows Vista* sono marchi commerciali o registrati di Microsoft Corporation negli Stati Uniti e/o in altri Paesi

Altri marchi e nomi commerciali possono essere utilizzati in questo documento sia in riferimento alle aziende che rivendicano la proprietà di tali marchi e nomi che ai prodotti stessi. Dell Inc. nega qualsiasi partecipazione di proprietà relativa a marchi e nomi commerciali diversi da quelli di sua proprietà.

Models: DCSCLE, DCSCMF, DCSCSF

September 2008

P/N K623H

Rev. A00

Sommario

1	Ricerca di informazioni	7
2	Installazione del computer	9
	Installazione rapida	9
	Installazione del computer in un armadietto	14
	Connessione a Internet	16
	Impostazione della connessione Internet	16
	Trasferimento delle informazioni a un nuovo computer.	18
	Sistema operativo Microsoft®	
	Windows Vista®	18
	Microsoft Windows® XP	18
3	Informazioni sul computer.	23
	Vista anteriore Vostro 420	23
	Vista posteriore Vostro 420	24
	Connettori del pannello posteriore Vostro 420	25
	Vista anteriore Vostro 220	26
	Vista posteriore Vostro 220	27
	Connettori del pannello posteriore Vostro 220	28

	Vista anteriore Vostro 220s	29
	Vista posteriore Vostro 220s	30
	Connettori del pannello posteriore Vostro 220s.	31
4	Specifiche	33
5	Risoluzione dei problemi	41
	Strumenti	41
	Indicatore di alimentazione.	41
	Codici bip	42
	Messaggi di errore	43
	Messaggi di sistema	51
	Risoluzione dei problemi software e hardware	52
	Dell Diagnostics.	53
	Suggerimenti per la risoluzione dei problemi.	55
	Problemi relativi all'alimentazione	56
	Problemi relativi alla memoria	57
	Blocchi e problemi relativi al software.	58
	Servizio Dell Technical Update	60
	Dell Support Utility	60
6	Reinstallazione del software	63
	Driver.	63
	Identificazione dei driver	63
	Reinstallazione dei driver e delle utilità	64

Ripristino del sistema operativo	66
Utilizzo di Ripristino configurazione di sistema di Microsoft® Windows®	67
Utilizzo di Dell™Factory Image Restore:	69
Utilizzo del supporto Operating System	71
7 Come ottenere assistenza	73
Come ottenere assistenza	73
Supporto tecnico e servizio clienti	74
DellConnect™.	74
Servizi in linea	74
Servizio AutoTech	75
Sistema automatizzato di controllo dello stato dell'ordine.	75
Problemi relativi all'ordine	76
Informazioni sul prodotto	76
Reso prodotti per riparazione durante il periodo di garanzia o per rimborso	76
Prima di chiamare	77
Come contattare Dell	79
Indice	81

Ricerca di informazioni



N.B. Alcune funzioni o supporti possono essere opzionali e possono non essere spediti assieme al computer. Alcune funzioni o supporti possono non essere disponibili in alcuni paesi.



N.B. informazioni supplementari potrebbero essere fornite con il computer.

Documento/Supporto/Etichetta	Sommario
<p>Numero di servizio/Codice del servizio espresso</p> <p>Il Numero di servizio/Codice di servizio espresso si trovano sul computer.</p>	<ul style="list-style-type: none"> • Utilizzare il Numero di servizio per identificare il computer quando si usufruisce del sito support.dell.com o ci si rivolge al supporto. • Digitare il codice del servizio espresso per indirizzare la chiamata quando si contatta il supporto tecnico.
<p>Supporto Drivers and Utilities</p> <p>Il supporto <i>Drivers and Utilities</i> è un CD, DVD o un altro tipo di supporto in dotazione con il computer.</p>	<ul style="list-style-type: none"> • Un programma diagnostico per il computer • Driver per il computer <p>N.B. Aggiornamenti sui driver e sulla documentazione sono disponibili all'indirizzo support.dell.com.</p> <ul style="list-style-type: none"> • Desktop System Software (Software di sistema per desktop, DSS) • File Leggimi <p>N.B. I file Leggimi possono essere compresi nel supporto per fornire gli ultimi aggiornamenti relativamente a modifiche tecniche operate sul computer o materiale di riferimento tecnico avanzato per tecnici o utenti esperti.</p>
<p>Supporto Operating System</p> <p>Il supporto <i>Operating System</i> è un CD o DVD che potrebbe essere spedito con il computer.</p>	<ul style="list-style-type: none"> • Reinstallazione del sistema operativo

Documento/Supporto/Etichetta	Sommario
<p>Documentazione sulla sicurezza, normative, garanzia e supporto tecnico</p> <p>Questo tipo di documentazione potrebbe essere fornito con il computer. Per ulteriori informazioni sulle normative, vedere la homepage sulla conformità alle normative sul sito Web www.dell.com all'indirizzo www.dell.com/regulatory_compliance.</p>	<ul style="list-style-type: none"> • Informazioni sulla garanzia • Termini e condizioni (limitatamente agli Stati Uniti) • Istruzioni di sicurezza • Informazioni sulle normative • Informazioni sull'ergonomia • Contratto di licenza con l'utente finale
<p>Manuale per l'assistenza</p> <p>Il <i>Manuale d'assistenza tecnica</i> del computer si trova all'indirizzo support.dell.com.</p>	<ul style="list-style-type: none"> • Procedure per la rimozione e sostituzione dei componenti • Come configurare le impostazioni del sistema • Procedure per la risoluzione dei problemi
<p>Guida alla tecnologia Dell</p> <p>La <i>Guida alla tecnologia Dell</i> è disponibile all'indirizzo support.dell.com.</p>	<ul style="list-style-type: none"> • Informazioni sul sistema operativo • Uso e manutenzione dei dispositivi • Informazioni sulle tecnologie quali RAID, Internet, sulla tecnologia senza fili Bluetooth[®], sulla posta elettronica e così via.
<p>Etichetta della licenza di Microsoft[®] Windows[®]</p> <p>La licenza di Microsoft Windows si trova sul computer.</p>	<ul style="list-style-type: none"> • Riporta il codice product key del sistema operativo.

Installazione del computer

Installazione rapida

 **ATTENZIONE:** Prima di eseguire le procedure descritte in questa sezione, seguire le istruzioni di sicurezza fornite con il computer. Per ulteriori informazioni sulle protezioni ottimali, consultare l'home page sulla conformità regolamentare all'indirizzo Web www.dell.com/regulatory_compliance.

 **N.B.** Alcuni dispositivi potrebbero non essere inclusi se non sono stati ordinati.

- 1 Collegare il monitor solo con uno dei seguenti cavi: il cavo DVI bianco o il cavo VGA blu. Si può utilizzare un cavo VGA con un adattatore DVI-VGA per il collegamento a una porta video con connettore DVI.

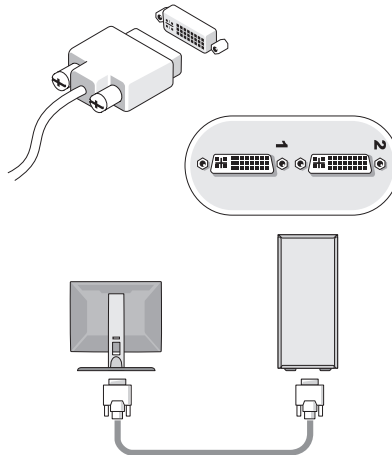

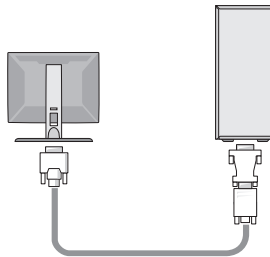
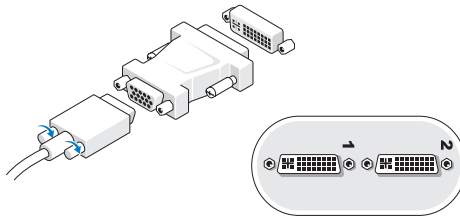
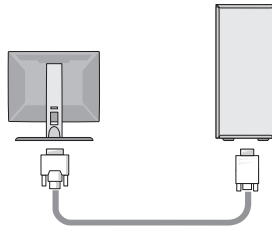
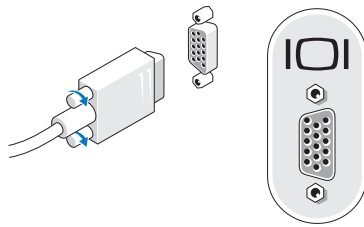

- 2 Collegare un dispositivo USB, come una tastiera o un mouse.

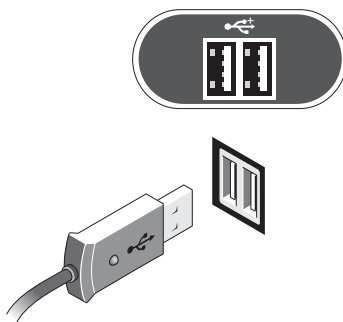

- 3 Collegare il cavo di rete.

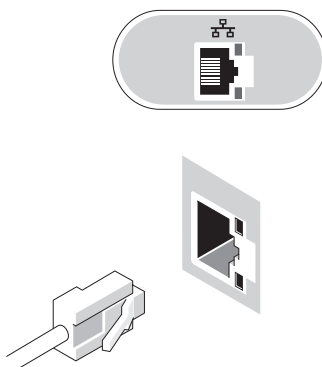

4 Collegare il modem.

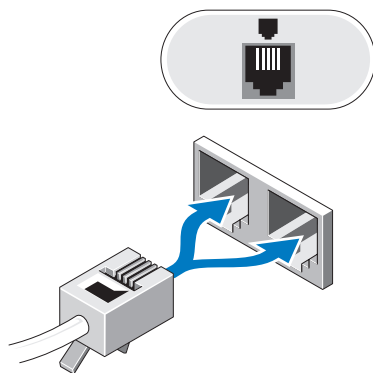

5 Collegare il cavo di alimentazione.

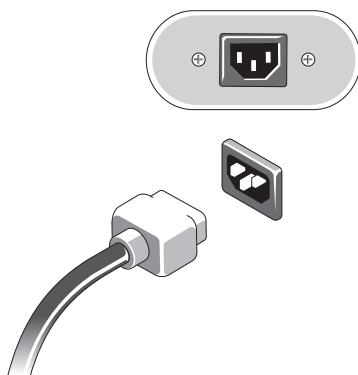

6 Premere i pulsanti di accensione sul monitor e sul computer.

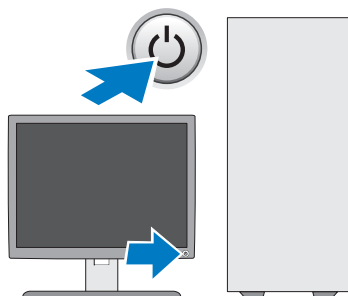

7 Collegarsi alla rete.

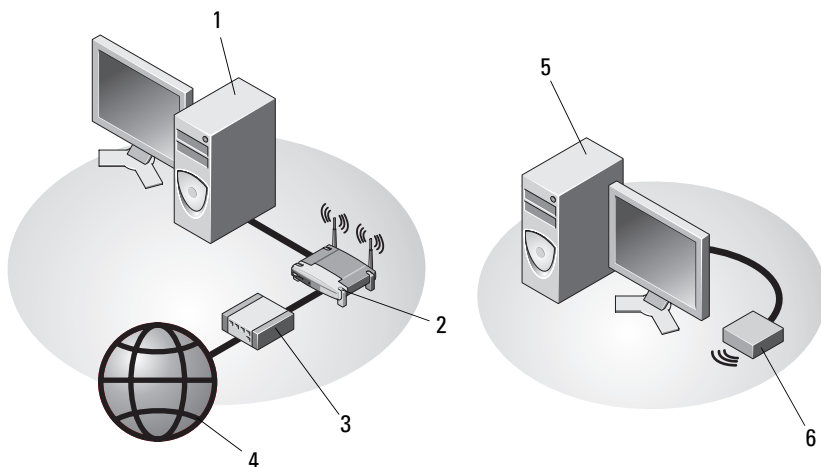

1 computer desktop con adattatore di rete

2 router wireless

3 modem via cavo o DSL

4 servizio Internet

5 computer desktop con adattatore senza fili USB

6 adattatore senza fili USB

Installazione del computer in un armadietto

L'installazione del computer all'interno di un armadietto può limitare il flusso d'aria e compromettere le prestazioni del computer, con la possibilità di causarne il surriscaldamento. Se occorre installare il computer all'interno di un armadietto, attenersi alle seguenti istruzioni:



ATTENZIONE: prima di installare il computer in un armadietto, leggere le istruzioni di sicurezza fornite con il computer. Per ulteriori informazioni sulle protezioni ottimali, consultare l'home page sulla conformità regolamentare all'indirizzo Web www.dell.com/regulatory_compliance.



AVVISO: Le specifiche di temperatura di esercizio indicate in questo documento rispecchiano la temperatura ambiente di esercizio massima. Bisogna tenere in considerazione la temperatura ambiente della stanza quando si installa il computer in un armadietto. Per esempio, se la temperatura ambiente della stanza è di 25°C, a seconda delle specifiche del computer si ha un margine di temperatura solo da 5° a 10°C prima di raggiungere la temperatura massima di esercizio del computer. Per dettagli sulle specifiche del computer, consultare "Specifiche" a pagina 33.

- Lasciare uno spazio minimo di 10,2 cm su tutti i lati del computer provvisti di aperture per permettere il flusso d'aria necessario e una corretta ventilazione.
- Se l'armadietto ha degli sportelli, questi ultimi devono essere di un tipo che consenta almeno un flusso d'aria del 30 per cento attraverso l'armadietto nella parte anteriore e sul retro.



AVVISO: Non installare il computer in un armadietto che non consenta il flusso d'aria. La limitazione del flusso d'aria influisce sulle prestazioni del computer, generandone un possibile surriscaldamento.

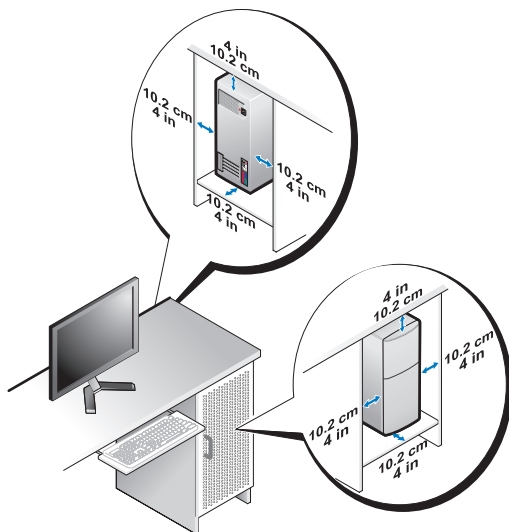

- Se il computer viene installato in un angolo su una scrivania o sotto di essa, lasciare uno spazio minimo di 5,1 cm tra il retro del computer e la parete tale da permettere il flusso d'aria necessario per un'adeguata ventilazione.

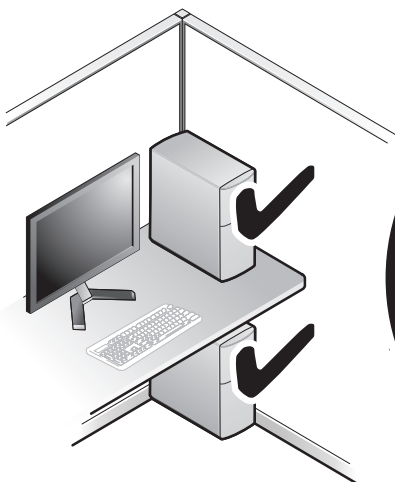

Connessione a Internet

 **N.B.** Il fornitore di servizi Internet (ISP) e le relative offerte variano da paese a paese.

Per effettuare una connessione a Internet, è necessaria una connessione via modem o di rete e un account presso un fornitore di servizi Internet (ISP). *Se si utilizza una connessione remota*, collegare la linea telefonica al connettore del modem sul computer e alla presa a muro del telefono prima di impostare la connessione Internet. *Se si utilizza una connessione modem DSL o via cavo/satellitare*, rivolgersi all'ISP o al servizio telefonico cellulare per le istruzioni di installazione.

Impostazione della connessione Internet

Per impostare una connessione Internet con un collegamento sul desktop fornito dall'ISP:



- 1 Salvare e chiudere eventuali file aperti e uscire da eventuali programmi in esecuzione.
- 2 Fare doppio clic sull'icona dell'ISP sul desktop di Microsoft® Windows®.
- 3 Seguire le istruzioni visualizzate per completare l'impostazione.

Se non si dispone di un'icona dell'ISP sul desktop o se si desidera impostare una connessione Internet con un ISP diverso, eseguire la procedura nella seguente sezione appropriata.

 **N.B.** Se non è possibile connettersi a Internet, vedere la *Guida alla tecnologia Dell*. Se ci si è collegati correttamente in passato, l'ISP potrebbe avere un'interruzione del servizio. Contattare l'ISP per verificare lo stato del servizio o ripetere la connessione in seguito.

 **N.B.** Tenere a portata di mano le informazioni dell'ISP. Se non si dispone di un ISP, vedere la procedura guidata **Connetti a Internet**.

Sistema operativo Microsoft® Windows Vista®

- 1 Salvare e chiudere eventuali file aperti e uscire da eventuali programmi in esecuzione.
 - 2 Fare clic sul pulsante Start di Windows Vista  → **Pannello di controllo**
 - 3 In **Rete e Internet**, fare clic su **Connetti a Internet**.
 - 4 Nella finestra **Connetti a Internet**, fare clic su **Banda larga (PPPoE)** o su **Remota**, in base alla modalità di connessione:
 - Scegliere **Banda larga** se si utilizza una connessione con un modem DSL, satellitare, TV via cavo o con la tecnologia senza fili Bluetooth.
 - Scegliere **Remota** se si utilizza un modem collegato alla linea telefonica o ISDN.
-  **N.B.** Se non si conosce il tipo di connessione selezionata, fare clic su **Aiutami a scegliere** o contattare il proprio ISP.
- 5 Seguire le istruzioni visualizzate e utilizzare le informazioni di installazione fornite dall'ISP per completare l'installazione.

Microsoft Windows® XP

- 1 Salvare e chiudere eventuali file aperti e uscire da eventuali programmi in esecuzione.
 - 2 Fare clic su **Start** → **Internet Explorer** → **Connessione a Internet**.
 - 3 Nella finestra successiva, fare clic sull'opzione appropriata.
 - Se non si dispone di un ISP, fare clic su **Scegli da un elenco di provider di servizi Internet (ISP)**.
 - Se sono state già ottenute informazioni sull'impostazione dall'ISP, ma non è stato ricevuto un CD di installazione, fare clic su **Imposta connessione manualmente**.
 - Se si dispone di un CD, fare clic su **Utilizza il CD fornito dall'ISP**.
 - 4 Fare clic su **Avanti**.

Se si è selezionato **Imposta la connessione manualmente** al punto 3, proseguire al punto 5. In caso contrario, seguire le istruzioni visualizzate per completare la configurazione.
-  **N.B.** In caso di dubbi sul tipo di connessione da selezionare, contattare il proprio ISP.

- 5 Fare clic sull'opzione appropriata in **Indicare la modalità di connessione a Internet**, quindi fare clic su **Avanti**.
- 6 Utilizzare le informazioni di installazione fornite dall'ISP per completare l'installazione.

Trasferimento delle informazioni a un nuovo computer

Sistema operativo Microsoft® Windows Vista®

- 1 Fare clic sul pulsante Start di Windows Vista  e poi su **Trasferisci file e impostazioni** → **Avvia Trasferimento dati Windows**.
- 2 Nella finestra di dialogo **Controllo account utente**, fare clic su **Continua**.
- 3 Fare clic su **Avvia nuovo trasferimento** o **Continua un trasferimento in corso**.
- 4 Seguire le istruzioni visualizzate fornite dalla procedura guidata Windows Easy Transfer (Trasferimento dati Windows).

Microsoft Windows® XP

Il sistema operativo Microsoft Windows XP fornisce il Trasferimento guidato file e impostazioni per trasferire i dati dal computer di origine al nuovo computer.

I dati possono essere trasferiti sul nuovo computer tramite una connessione di rete o seriale oppure memorizzati su un supporto rimovibile, come un CD masterizzabile e poi trasferiti sul nuovo computer.



N.B. È possibile trasferire i dati da un computer vecchio a uno nuovo collegando un cavo seriale direttamente alle porte di input/output (I/O) dei due computer.

Per istruzioni sulla configurazione di una connessione diretta via cavo tra due computer, vedere Microsoft Knowledge Base, Articolo n. 305621, dal titolo *How to Set Up a Direct Cable Connection Between Two Computers in Windows XP* (Come configurare una connessione diretta via cavo tra due computer in Windows XP).

Queste informazioni potrebbero non essere disponibili in alcuni paesi.

Per trasferire le informazioni a un nuovo computer, è necessario eseguire Trasferimento guidato file e impostazioni.

Esecuzione di Trasferimento guidato file e impostazioni con il supporto Operating System



N.B. Questa procedura richiede il supporto *Operating System*. Questo supporto è opzionale e potrebbe non essere fornito con tutti i computer.

Per preparare un nuovo computer al trasferimento dei file:

- 1 Aprire il Trasferimento guidato file e impostazioni: fare clic su **Start**→ **Tutti i programmi**→ **Accessori**→ **Utilità di sistema**→ **Trasferimento guidato file e impostazioni**.
- 2 Una volta visualizzata la schermata iniziale di **Trasferimento guidato file e impostazioni**, fare clic su **Avanti**.
- 3 Nella schermata **Specificare il computer** fare clic su **Nuovo computer**→ **Avanti**.
- 4 Nella schermata **Si dispone di un CD di Windows XP?**, fare clic su **Si utilizzerà la procedura guidata contenuta nel CD di Windows XP**→ su **Avanti**.
- 5 Una volta visualizzata la schermata **Passare al vecchio computer**, andare al vecchio computer. *senza* fare clic su **Avanti**.

Per copiare i dati dal vecchio computer:

- 1 Sul vecchio computer, inserire il supporto *Operating System* Windows XP.
- 2 Nella schermata iniziale di **Microsoft Windows XP**, fare clic su **Esegui altre operazioni**.
- 3 In **Scegliere l'operazione da eseguire**, fare clic su **Trasferisci file e impostazioni**→ **Avanti**.
- 4 Nella schermata **Specificare il computer**, fare clic su **Nuovo computer**→ **Avanti**.
- 5 Nella schermata **Selezionare la modalità di trasferimento**, fare clic sul metodo di trasferimento preferito.
- 6 Nella schermata **Selezionare gli elementi da trasferire**, selezionare gli elementi che si desidera trasferire e fare clic su **Avanti**.
Dopo avere copiato le informazioni, verrà visualizzata la schermata **Completamento fase di raccolta**.
- 7 Fare clic su **Fine**.

Per trasferire i dati al nuovo computer:

- 1 Nella schermata **Passare al vecchio computer** sul nuovo computer, fare clic su **Avanti**.
- 2 Nella schermata **Specificare il percorso di file e cartelle**, selezionare il metodo scelto per il trasferimento delle impostazioni e dei file e fare clic su **Avanti**.
La procedura guidata applica al nuovo computer le impostazioni e i file raccolti.
- 3 Nella schermata **Operazione completata**, fare clic su **Fine** e poi riavviare il sistema.

Esecuzione di Trasferimento guidato file e impostazioni senza il supporto Operating System

Per eseguire il Trasferimento guidato file e impostazioni senza il supporto *Operating System*, è necessario creare un disco Trasferimento guidato che consenta di creare un file di immagine di backup su un supporto rimovibile.

Per creare un disco di Trasferimento guidato file e impostazioni, utilizzare il nuovo computer con Windows XP ed eseguire la seguente procedura.



- 1 Aprire il Trasferimento guidato file e impostazioni: fare clic su **Start**→ **Tutti i programmi**→ **Accessori**→ **Utilità di sistema**→ **Trasferimento guidato file e impostazioni**.
- 2 Una volta visualizzata la schermata iniziale di **Trasferimento guidato file e impostazioni**, fare clic su **Avanti**.
- 3 Nella schermata **Specificare il computer** fare clic su **Nuovo computer**→ **Avanti**.
- 4 Nella schermata **Si dispone di un CD di Windows XP?**, fare clic su **Crea un disco del Trasferimento guidato file e impostazioni nell'unità seguente**→ **Avanti**.
- 5 Inserire il supporto rimovibile, come un CD masterizzabile, e fare clic su **OK**.
- 6 Al termine della creazione del disco e quando viene visualizzato il messaggio *Passare al vecchio computer*, *non* fare clic su **Avanti**.
- 7 Passare al vecchio computer.

Per copiare i dati dal vecchio computer:

- 1 Nel vecchio computer, inserire il disco del **Trasferimento guidato file e impostazioni** e fare clic su **Start**→ **Esegui**.
- 2 Nel campo **Apri** nella finestra **Esegui**, cercare **fastwiz** (nel supporto rimovibile) e fare clic su **OK**.
- 3 Nella schermata iniziale di **Trasferimento guidato file e impostazioni**, fare clic su **Avanti**.
- 4 Nella schermata **Specificare il computer**, fare clic su **Nuovo computer**→ **Avanti**.
- 5 Nella schermata **Selezionare la modalità di trasferimento**, fare clic sul metodo di trasferimento preferito.
- 6 Nella schermata **Selezionare gli elementi da trasferire**, selezionare gli elementi che si desidera trasferire e fare clic su **Avanti**.
Dopo avere copiato le informazioni, verrà visualizzata la schermata **Completamento fase di raccolta**.
- 7 Fare clic su **Fine**.

Per trasferire i dati al nuovo computer:

- 1 Nella finestra **Passare al vecchio computer** visualizzata nel nuovo computer, fare clic su **Avanti**.
- 2 Nella schermata **Specificare il percorso di file e cartelle**, selezionare il metodo scelto per il trasferimento delle impostazioni e dei file e fare clic su **Avanti**. Seguire le istruzioni visualizzate.
La procedura guidata legge i file e le impostazioni raccolti e li applica al nuovo computer.
Quando tutte le impostazioni e tutti i file sono stati applicati, verrà visualizzata la schermata **Operazione completata**.
- 3 Fare clic su **Fine** e riavviare il sistema.

-  **N.B.** Per maggiori informazioni su questa procedura, cercare in support.dell.com il documento n. 154781 (*What Are The Different Methods To Transfer Files From My Old Computer To My New Dell™ Computer Using the Microsoft® Windows® XP Operating System?* - Quali sono i diversi metodi per trasferire file dal mio vecchio computer al mio nuovo computer Dell utilizzando il sistema operativo Microsoft® Windows® XP?)
-  **N.B.** L'accesso al documento nella Knowledge Base di Dell™ potrebbe non essere possibile in alcuni paesi.

Informazioni sul computer

Vista anteriore Vostro 420

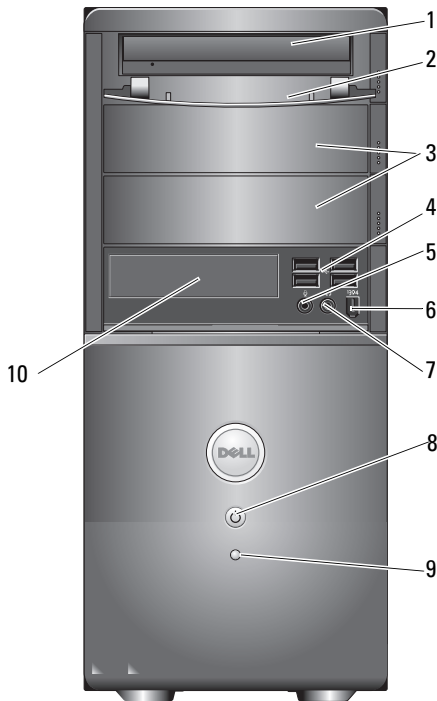

- | | | | |
|---|---|---|--|
| 1 | unità ottica | 2 | pannello anteriore alloggiamento dell'unità (aperto) |
| 3 | alloggiamenti delle unità ottiche opzionali (2) | 4 | connettori USB 2.0 (4) |
| 5 | connettore del microfono | 6 | connettore IEEE 1394 (opzionale) |

- | | | | |
|---|------------------------------|----|---|
| 7 | connettore delle cuffie | 8 | pulsante di accensione, indicatore di alimentazione |
| 9 | Indicatore di attività unità | 10 | lettore di schede flash (opzionale) |

Vista posteriore Vostro 420

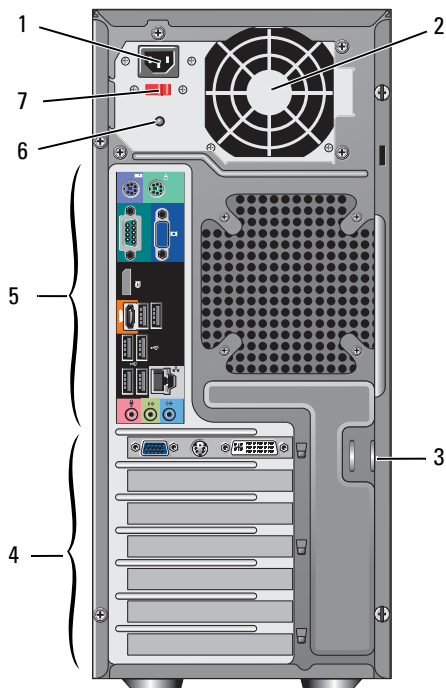

- | | | | |
|---|---------------------------------------|---|-------------------------------|
| 1 | connettore cavo di alimentazione | 2 | ventola dell'alimentatore |
| 3 | cavo di sicurezza/anello di sicurezza | 4 | slot per schede di espansione |
| 5 | connettori del pannello posteriore | 6 | spia alimentatore |
| 7 | Selettore di tensione | | |

Connettori del pannello posteriore Vostro 420

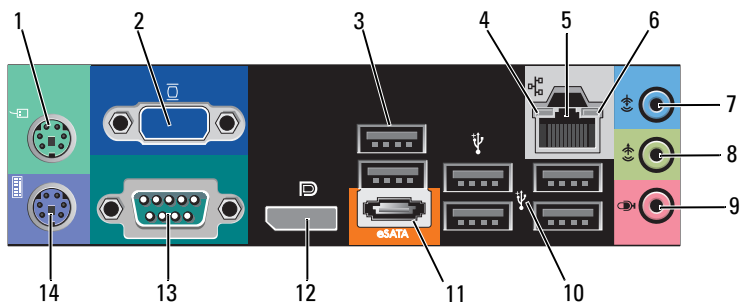

- | | | | |
|----|------------------------------------|----|--|
| 1 | connettore mouse PS/2 | 2 | connettore VGA |
| 3 | connettori USB 2.0 (2) | 4 | indicatore di integrità del collegamento |
| 5 | connettore dell'adattatore di rete | 6 | indicatore di attività della rete |
| 7 | connettore della linea in ingresso | 8 | connettore della linea di uscita |
| 9 | connettore del microfono | 10 | connettori USB 2.0 (4) |
| 11 | connettore eSATA | 12 | porta dello schermo |
| 13 | connettore seriale (9 pin) | 14 | connettore tastiera PS/2 |

Vista anteriore Vostro 220

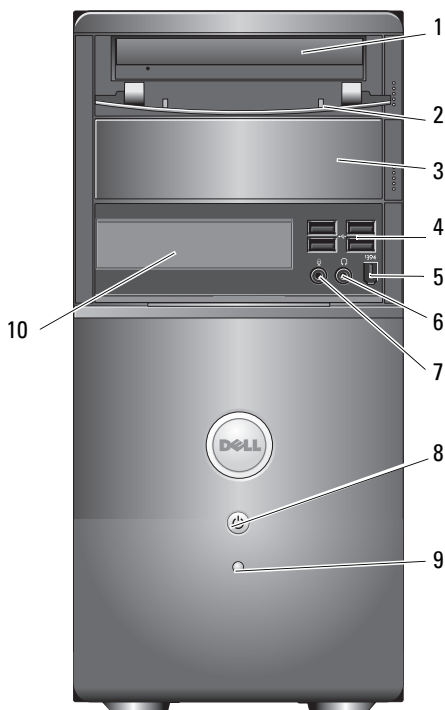

- | | | | |
|---|---|----|--|
| 1 | unità ottica | 2 | pannello anteriore alloggiamento dell'unità (aperto) |
| 3 | alloggiamento dell'unità ottica opzionale | 4 | connettori USB 2.0 (4) |
| 5 | connettore IEEE 1394 (opzionale) | 6 | connettore delle cuffie |
| 7 | connettore del microfono | 8 | pulsante di accensione, indicatore di alimentazione |
| 9 | Indicatore di attività unità | 10 | lettore di schede flash (opzionale) |

Vista posteriore Vostro 220

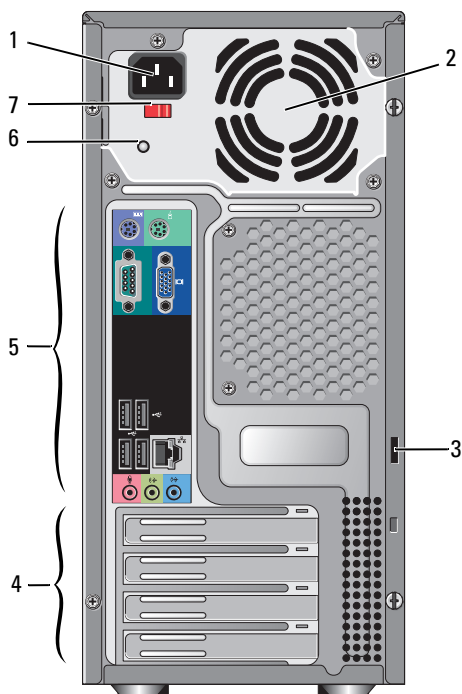

- | | | | |
|---|---------------------------------------|---|-------------------------------|
| 1 | connettore cavo di alimentazione | 2 | ventola dell'alimentatore |
| 3 | cavo di sicurezza/anelli di sicurezza | 4 | slot per schede di espansione |
| 5 | connettori del pannello posteriore | 6 | spia alimentatore |
| 7 | Selettore di tensione | | |

Connettori del pannello posteriore Vostro 220

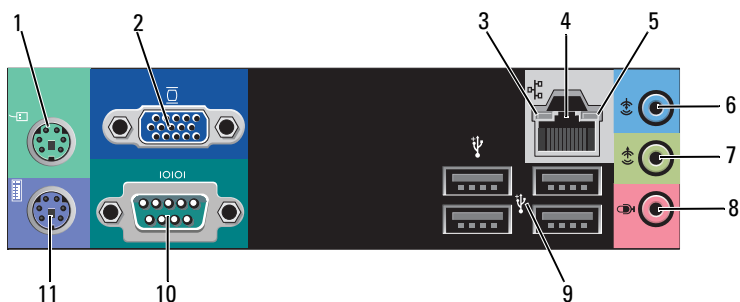

- | | | | |
|----|--|----|------------------------------------|
| 1 | connettore mouse PS/2 | 2 | connettore VGA |
| 3 | indicatore di integrità del collegamento | 4 | connettore dell'adattatore di rete |
| 5 | indicatore di attività della rete | 6 | connettore della linea in ingresso |
| 7 | connettore della linea di uscita | 8 | connettore del microfono |
| 9 | connettori USB 2.0 (4) | 10 | Connettore della porta seriale |
| 11 | connettore tastiera PS/2 | | |

Vista anteriore Vostro 220s

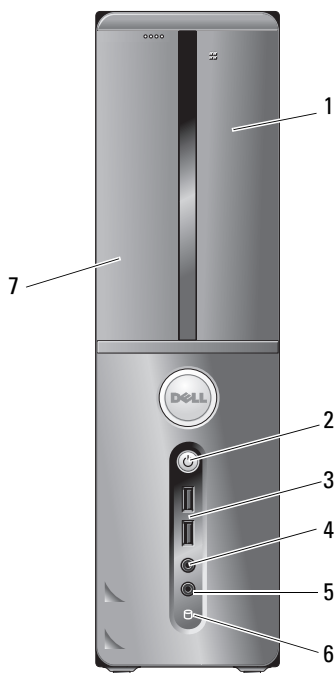

- | | | | |
|---|-------------------------------------|---|---|
| 1 | lettore di schede flash (opzionale) | 2 | pulsante di accensione, indicatore di alimentazione |
| 3 | connettori USB 2.0 (2) | 4 | connettore delle cuffie |
| 5 | connettore del microfono | 6 | Indicatore di attività unità |
| 7 | unità ottica | | |

Vista posteriore Vostro 220s

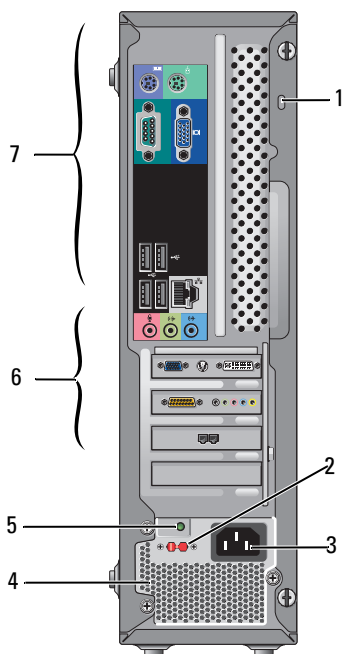

- | | | | |
|---|---------------------------------------|---|-------------------------------|
| 1 | cavo di sicurezza/anelli di sicurezza | 2 | selettore di tensione |
| 3 | connettore di alimentazione | 4 | ventole dell'alimentatore |
| 5 | indicatore dell'alimentatore | 6 | slot per schede di espansione |
| 7 | connettori del pannello posteriore | | |

Connettori del pannello posteriore Vostro 220s

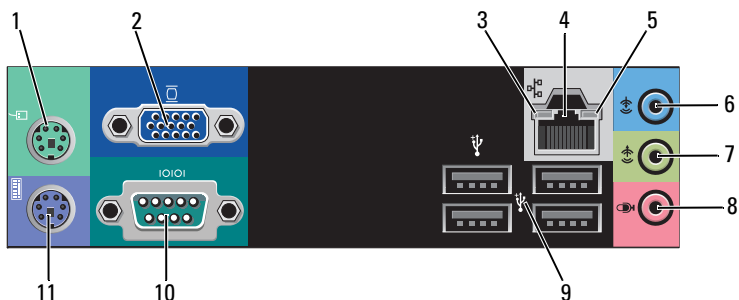

- | | | | |
|----|--|----|------------------------------------|
| 1 | connettore mouse PS/2 | 2 | connettore VGA |
| 3 | indicatore di integrità del collegamento | 4 | connettore dell'adattatore di rete |
| 5 | indicatore di attività della rete | 6 | connettore della linea in ingresso |
| 7 | connettore della linea di uscita | 8 | connettore del microfono |
| 9 | connettori USB 2.0 (4) | 10 | connettore della porta seriale |
| 11 | connettore tastiera PS/2 | | |

Specifiche



N.B. Le offerte variano da paese a paese. Per ulteriori informazioni sulla configurazione del computer, fare clic su **Start** → **Guida in linea e supporto tecnico** e selezionare l'opzione per visualizzare le informazioni relative al computer.

Processore

Tipi di processore

Vostro 420: Intel® Core™ 2 Quad, Core™ 2 Duo processors

Vostro 220, 220s: Intel Core™ 2 Duo, Celeron®, Pentium® processors

Memoria cache di secondo livello (L2) minimum 512 KB, maximum 12 MB

Front side bus 800 MHz, 1066 MHz, or 1333 MHz

Informazioni di sistema

Chipset Intel G45 plus ICH10R

Supporto RAID RAID 0, 1

Canali DMA 8

Livelli di interrupt 24

Chip del BIOS (NVRAM) 8 MB

Schede interfaccia di rete (NIC) interfaccia di rete integrata in grado di supportare comunicazioni a 10/100/1000 Mbps

Memoria

Tipo DDR2 800 MHz SDRAM (DDR2 667 MHz capable)

Connettori della memoria Vostro 420: four
Vostro 220/220s: two

Moduli di memoria supportati 512 MB, 1 GB o 2 GB

Memoria (segue)

Memoria minima 512 MB

Memoria massima 4 GB



N.B. Due to the unique architecture of the Intel Core2 Quad processor, your system board and power supply must be included when upgrading processors.

Video

Tipo:

Integrato Intel GMA X4500HD

Discreto supports dual independent displays

N.B. Support for discrete graphics option via PCIe x16 graphics card slot.

N.B. Supports Blu-Ray 1.1 playback and Dynamic Video Memory Technology (DVMT).

Audio

Tipo Realtek ALC662 (5.1 Channel audio)

Bus di espansione

Tipo di bus PCI 2.3
PCI Express 2.0 (PCIe-x16) from G45
PCI Express 1.1 (PCIe-x1) from ICH10R
SATA 1.0 e 2.0
USB 2.0

Velocità del bus 133 MB/s (PCI)
velocità bidirezionale slot x1 — 500 MB/s (PCI Express)
velocità bidirezionale slot x16 — 8 GB/s (PCI Express)
1,5 Gbps e 3,0 Gbps (SATA)
alta velocità di 480 Mbps, massima velocità di 12 Mbps, bassa velocità di 1,2 Mbps (USB)

Bus di espansione *(segue)*

Schede PCI

connettori	Vostro 420: one PCIe x16 two PCIe x1 four PCI
------------	--

	Vostro 220/220s one PCIe x16 one PCIe x1 two PCI
--	---

dimensione del connettore	124 piedini
---------------------------	-------------

larghezza dati del connettore (massima)	32 bit
--	--------

x1 PCI Express cards:

connettore	uno
------------	-----

dimensione del connettore	36 piedini
---------------------------	------------

larghezza dati del connettore (massima)	PCI Express a una corsia
--	--------------------------

x16 PCI Express cards:

connettore	uno
------------	-----

dimensione del connettore	164 piedini
---------------------------	-------------

larghezza dati del connettore (massima)	PCI Express a 16 corsie
--	-------------------------

Unità

Accessibili esternamente:	Vostro 420: three 5.25-inch Optical Disk Drives one USB 3.5-inch Floppy Disk Drive or media card reader (optional) Vostro 220: two 5.25-inch Optical Disk Drives one USB 3.5-inch Floppy Disk Drive or media card reader (optional) Vostro 220s: one 5.25-inch Optical Disk Drive one 3.5-inch Floppy Disk Drive or media card reader (optional)
Accessibili internamente:	Vostro 420: one to four 3.5-inch SATA drive bays Vostro 220/220s: one or two 3.5-inch SATA drive bays

N.B. Internal and external drive bays accommodate standard 5.25-inch and 3.5-inch bay devices including HDD and short bay devices.

Dispositivi disponibili	<ul style="list-style-type: none">• 3.5-inch SATA hard drives (80 GB to 1 TB optional)• SATA DVD, SATA CD-RW/DVD Combo, SATA DVD+/-RW, SATA BD Combo (Blu-Ray playback only), SATA Blu-ray R/W• Un lettore scheda multimediale USB da 3,5 pollici con Bluetooth®• external USB floppy disk drive
-------------------------	---

Connettori

Connettori esterni:

Video	connettore VGA display port (Vostro 420 only)
Scheda di rete	Connettore RJ-45

Connettori (segue)

USB	USB 2.0 compliant, support 2.0 A sustained charge to power external USB devices: Vostro 420: two internal connectors four in front six in back Vostro 220: two internal connectors four ports in front four ports in back Vostro 220s: two internal connectors two ports in front four ports in back
Audio	5.1 channel support
Connettori sulla scheda di sistema:	
ATA seriale	Vostro 420: seven 7-pin connectors Vostro 220/220s: four 7-pin connectors
Dispositivo USB interno	one 10-pin connector (supports two USB ports)
Ventola del processore	un connettore a 4 piedini
Ventola del telaio	un connettore a 3 piedini
PCI 2.3	Vostro 420: four 124-pin connectors Vostro 220/220s: two 124-pin connectors
PCI Express x1	Vostro 420: two 36-pin connectors Vostro 220/220s: one 36-pin connector
PCI Express x16	un connettore a 164 piedini
Controllo sul pannello anteriore	Un connettore a 10 piedini

Connettori (segue)

USB sul pannello anteriore	Vostro 420/220: two 10-pin connectors Vostro 220s: one 10-pin connector
Basetta audio HDA sul pannello anteriore	un connettore a 10 piedini
Processore	un connettore a 775 piedini
Memoria	Vostro 420: four 240-pin connectors Vostro 220/220s: two 240-pin connectors
Alimentazione a 12V	un connettore a 4 piedini
Alimentazione	un connettore a 24 piedini

Comandi e indicatori

Parte anteriore del computer:

Pulsante di accensione	pulsante
Indicatore di alimentazione	Indicatore blu — Blu intermittente in stato di sospensione; blu fisso in stato di accensione. amber light — Blinking amber indicates a power problem sensed by the power supply unit. Quando il sistema non si avvia, un indicatore ambra fisso indica che non è possibile avviare l'inizializzazione della scheda di sistema off — System is in hibernate, soft-off, or mechanical-off
Indicatore di attività dell'unità	indicatore blu — Un indicatore blu intermittente indica che il computer sta leggendo o scrivendo dati sul disco rigido SATA o sul CD/DVD.

Parte posteriore del computer:

Indicatore di integrità del collegamento (sull'adattatore di rete integrato)	indicatore verde: è presente un collegamento buono tra la rete e il computer. Spento (nessun indicatore) — Il computer non rileva alcuna connessione fisica alla rete.
Indicatore di attività di rete (su adattatore di rete integrato)	indicatore giallo lampeggiante

Alimentazione

Alimentatore c.c.:

Potenza	Vostro 420: 350 W Vostro 220: 300 W Vostro 220s: 250 W
Dissipazione del calore massima (MHD)	for 350 W power supply, 1194 BTU/hr for 300 W power supply, 1023 BTU/hr for 250 W power supply, 853 BTU/hr N.B. la dissipazione di calore viene calcolata utilizzando la potenza elettrica nominale.
Tensione (consultare le istruzioni di sicurezza fornite con il computer per informazioni importanti sulle impostazioni di tensione)	Vostro 420: 115/230 VAC, 50/60 Hz, 8A/4A 115/230 V.c.a, 50/60 Hz, e 7A/ 4A Vostro 220s: 115/230 VAC, 50/60 Hz, 6A/3A
Batteria a bottone	batteria a bottone al litio CR2032 da 3 V

Dimensioni

Vostro 420	height — 41.4 cm (16.3 in) width — 18.3 cm (7.20 in) depth — 48.2 cm (19.0 in) weight — 11 kg – 13.8 kg (24 lb – 30.4 lb)
Vostro 220	height — 35.44 cm (13.95 in) width — 16.94 cm (6.67 in) depth — 42.67 cm (16.8 in) weight — 9.8 kg – 10.5 kg (22 lb – 23.1 lb)
Vostro 220s	height — 35.4 cm (13.9 in) width — 10 cm (3.9 in) depth — 41.5 cm (16.3in) weight — 7.98 kg – 8.9 kg (17.6 lb – 20 lb)

Caratteristiche ambientali

Temperatura:

Funzionamento 10°C to 35°C (50°F to 95°F)

Stoccaggio -40°C to 65°C (-40°F to 150°F)

Umidità relativa dal 20% al 80% (senza condensa)

Vibrazione massima:

Funzionamento da 5 a 350 Hz a 0,0002 G2/Hz

Stoccaggio da 5 a 500 Hz a 0,001 a 0,01 G2/Hz

Urto massimo:

Funzionamento 40 G +/- 5% con durata impulso pari a 2 msec +/- 10% (equivalente a 51 cm/sec)

Stoccaggio 105 G +/- 5% con durata impulso pari a 2 msec +/- 10% (equivalente a 127 cm/sec)

Altitudine:

Funzionamento da -15,2 a 3048 m

Stoccaggio da -15,2 a 10.668 m

Livello di inquinante trasportato dall'aria G2 o inferiore come definito dall'ISA-S71.04-1985

Risoluzione dei problemi

 **ATTENZIONE:** Per proteggersi dalla probabilità del verificarsi di scosse elettriche, dalle lacerazioni dovute al movimento delle pale della ventola o da altre lesioni impreviste, scollegare sempre il computer dalla presa elettrica prima di rimuovere il coperchio.

 **ATTENZIONE:** prima di eseguire le procedure descritte in questa sezione, seguire le istruzioni di sicurezza fornite con il computer. Per ulteriori informazioni sulle protezioni ottimali, consultare l'home page sulla conformità regolamentare all'indirizzo Web www.dell.com/regulatory_compliance.

Strumenti

Indicatore di alimentazione

L'indicatore a due colori del pulsante di alimentazione che si trova sulla parte anteriore del computer si accende e lampeggia o rimane fisso per indicare stati diversi:

- Se la luce del pulsante di accensione è spenta, il computer è spento o non è alimentato.
- Se l'indicatore di alimentazione è blu fisso e il sistema non risponde, assicurarsi che lo schermo sia collegato e acceso.
- Se l'indicatore di accensione è blu intermittente, il sistema è in modalità di standby. Premere un tasto della tastiera, spostare il mouse o premere il pulsante di accensione per ripristinare il normale funzionamento del sistema. Se l'indicatore di alimentazione è giallo intermittente, il computer sta ricevendo corrente elettrica e un dispositivo, quale un modulo di memoria o la scheda grafica, potrebbe non funzionare bene o non essere installato correttamente.
- Se l'indicatore di alimentazione è giallo fisso, è possibile che sia un problema di alimentazione o di un guasto a un dispositivo interno.

Codici bip

Se il monitor non è in grado di visualizzare errori o problemi, è possibile che all'avvio il computer emetta una serie di segnali acustici. Questa serie di segnali acustici, detta codice bip, identifica un problema. Un possibile codice bip è costituito da tre brevi bip ripetuti, che indicano che il computer ha riscontrato un possibile guasto alla scheda di sistema.

Se il computer emette un bip in fase di avvio, seguire la procedura descritta.

- 1 Annotare il codice bip.
- 2 Eseguire il programma Dell Diagnostics per individuare una causa più grave (consultare "Dell Diagnostics" a pagina 53).

Codice (brevi bip ripetuti)	Descrizione	Rimedio consigliato
1	Errore di checksum del BIOS Possibile guasto alla scheda di sistema.	Contattare la Dell.
2	Non è stato rilevato alcun modulo di memoria.	<ol style="list-style-type: none">1 Se sono installati almeno due o più moduli di memoria, rimuoverli, reinstallarne uno (consultare il <i>Service Manual</i> (Manuale di servizio) all'indirizzo support.dell.com), quindi riavviare il sistema. Se il sistema si avvia normalmente, reinstallare un modulo aggiuntivo. Continuare fino a individuare il modulo difettoso o a reinstallare tutti i moduli senza errori.2 Se disponibile, installare nel computer una memoria valida dello stesso tipo (consultare il <i>Service Manual</i> (Manuale di servizio) all'indirizzo support.dell.com).3 Se il problema persiste, contattare la Dell.
3	Possibile guasto alla scheda di sistema.	Contattare la Dell.

Codice (brevi bip ripetuti)	Descrizione	Rimedio consigliato
4	Errore di lettura/scrittura della RAM.	<p>1 Accertarsi che non esistano requisiti speciali per il posizionamento del connettore della memoria/del modulo di memoria (consultare il <i>Service Manual</i> (Manuale di servizio) all'indirizzo support.dell.com).</p> <p>2 Verificare che i moduli di memoria che s'installano siano compatibili con il computer (consultare il <i>Service Manual</i> (Manuale di servizio) all'indirizzo support.dell.com).</p> <p>3 Se il problema persiste, contattare la Dell.</p>
5	Errore dell'orologio in tempo reale. Possibile guasto alla batteria o alla scheda di sistema.	<p>1 Sostituire la batteria (consultare il <i>Service Manual</i> (Manuale di servizio) all'indirizzo support.dell.com).</p> <p>2 Se il problema persiste, contattare la Dell.</p>
6	Errore del test del BIOS video.	Contattare la Dell.
7	Errore del test della cache della CPU.	Contattare la Dell.

Messaggi di errore



ATTENZIONE: prima di eseguire le procedure descritte in questa sezione, seguire le istruzioni di sicurezza fornite con il computer. Per ulteriori informazioni sulle protezioni ottimali, consultare l'home page sulla conformità regolamentare all'indirizzo Web www.dell.com/regulatory_compliance.

Se il messaggio non è incluso nell'elenco, consultare la documentazione del sistema operativo o del programma in esecuzione al momento della visualizzazione del messaggio.

AUXILIARY DEVICE FAILURE (ERRORE DEL DISPOSITIVO AUSILIARIO) — È possibile che il touchpad o il mouse esterno sia difettoso. Nel caso di un mouse esterno controllare il collegamento del cavo. Attivare l'opzione **Pointing Device** (Dispositivo di puntamento) nel programma di installazione di sistema. Consultare il *Service Manual* (Manuale di servizio) all'indirizzo support.dell.com per maggiori informazioni. Se il problema persiste, contattare Dell (vedere "Come contattare Dell" a pagina 79).

BAD COMMAND OR FILE NAME (COMANDO O NOME DI FILE NON VALIDO) —

Assicurarsi di avere scritto correttamente il comando, inserito le spaziature al punto giusto e utilizzato il nome di percorso corretto.

CACHE DISABLED DUE TO FAILURE (CACHE DISABILITATA A CAUSA DI UN ERRORE) — Si è verificato un errore nella memoria cache primaria interna al microprocessore. Contattare la Dell (consultare "Come contattare Dell" a pagina 79).

CD DRIVE CONTROLLER FAILURE (ERRORE DEL CONTROLLER DELL'UNITÀ CD) —

L'unità CD non risponde ai comandi inviati dal computer.

DATA ERROR (ERRORE NEI DATI) — Impossibile leggere i dati nel disco rigido.

DECREASING AVAILABLE MEMORY (MEMORIA DISPONIBILE IN DIMINUZIONE) — È possibile che uno o più moduli di memoria siano difettosi o non correttamente inseriti. Reinstallare i moduli di memoria e, se necessario, sostituirli. Consultare il *Service Manual* (Manuale di servizio) all'indirizzo support.dell.com per maggiori informazioni.

DISK C: FAILED INITIALIZATION (IMPOSSIBILE INIZIALIZZARE IL DISCO C:) —

L'inizializzazione del disco rigido non è riuscita. Eseguire le prove del disco rigido nel programma Dell Diagnostics (consultare "Dell Diagnostics" a pagina 53).

DRIVE NOT READY (UNITÀ NON PRONTA) — L'operazione richiede che nell'alloggiamento sia presente un disco rigido prima di poter continuare. Installare un disco rigido nel relativo alloggiamento. Consultare il *Service Manual* (Manuale di servizio) all'indirizzo support.dell.com per maggiori informazioni.

ERROR READING PCMCIA CARD (ERRORE DURANTE LA LETTURA DELLA SCHEDA PCMCIA) — Il computer non è in grado di identificare l'ExpressCard. Reinserire la scheda o provare un'altra scheda. Consultare il *Service Manual* (Manuale di servizio) all'indirizzo support.dell.com per maggiori informazioni.

EXTENDED MEMORY SIZE HAS CHANGED (LA DIMENSIONE DELLA MEMORIA ESTESA È CAMBIATA) — La quantità di memoria registrata nella memoria non volatile (NVRAM) non corrisponde a quella installata nel computer. Riavviare il sistema. Se l'errore si verifica di nuovo, contattare la Dell (consultare "Come contattare Dell" a pagina 79).

THE FILE BEING COPIED IS TOO LARGE FOR THE DESTINATION DRIVE (IL FILE DA COPIARE È TROPPO GRANDE PER L'UNITÀ DI DESTINAZIONE) — Le dimensioni del file che si sta tentando di copiare sono eccessive per il disco oppure il disco è pieno. Tentare di copiare il file su un altro disco o usare un disco con capacità maggiore.

A FILENAME CANNOT CONTAIN ANY OF THE FOLLOWING CHARACTERS: \ / : * ? " < > | (I NOMI DI FILE NON POSSONO CONTENERE I SEGUENTI CARATTERI: \ / : * ? " < > |) — Non utilizzare questi caratteri nei nomi di file.

GATE A20 FAILURE (ERRORE NELLA PORTA LOGICA A20) — È possibile che un modulo di memoria non sia inserito correttamente. Reinstallare i moduli di memoria e, se necessario, sostituirli. Consultare il *Service Manual* (Manuale di servizio) all'indirizzo support.dell.com per maggiori informazioni.

GENERAL FAILURE (ERRORE GENERALE) — Il sistema operativo non è in grado di eseguire il comando. Questo messaggio è generalmente seguito da informazioni specifiche, ad esempio, *Printer out of paper* (Carta della stampante esaurita). Adottare le misure adeguate.

HARD-DISK DRIVE CONFIGURATION ERROR (ERRORE DI CONFIGURAZIONE DEL DISCO RIGIDO) — Il computer non è in grado di identificare il tipo di unità. Arrestare il sistema, rimuovere il disco rigido (consultare il *Service Manual* (Manuale di servizio) all'indirizzo support.dell.com) e avviare il sistema da un CD. Quindi arrestare il sistema, installare nuovamente il disco rigido e riavviare il sistema. Eseguire le prove Hard-Disk Drive (Disco rigido) nel programma Dell Diagnostics (consultare "Dell Diagnostics" a pagina 53).

HARD-DISK DRIVE CONTROLLER FAILURE 0 (ERRORE DEL CONTROLLER DEL DISCO RIGIDO 0) — Il disco rigido non risponde ai comandi inviati dal sistema. Arrestare il sistema, rimuovere il disco rigido (consultare il *Manuale d'assistenza tecnica* all'indirizzo support.dell.com) e avviare il sistema da un CD. Quindi arrestare il sistema, installare nuovamente il disco rigido e riavviare il sistema. Se il problema persiste, provare con un'altra unità. Eseguire le prove Hard-Disk Drive (Disco rigido) nel programma Dell Diagnostics (consultare "Dell Diagnostics" a pagina 53).

HARD-DISK DRIVE FAILURE (ERRORE DELL'UNITÀ DISCO RIGIDO) — Il disco rigido non risponde ai comandi inviati dal sistema. Arrestare il sistema, rimuovere il disco rigido (consultare il *Service Manual* (Manuale di servizio) all'indirizzo support.dell.com) e avviare il sistema da un CD. Quindi arrestare il sistema, installare nuovamente il disco rigido e riavviare il sistema. Se il problema persiste, provare con un'altra unità. Eseguire le prove Hard-Disk Drive (Disco rigido) nel programma Dell Diagnostics (consultare "Dell Diagnostics" a pagina 53).

HARD-DISK DRIVE READ FAILURE (ERRORE DI LETTURA DEL DISCO RIGIDO) — È possibile che il disco rigido sia difettoso. Arrestare il sistema, rimuovere il disco rigido (consultare il *Manuale d'assistenza tecnica* all'indirizzo support.dell.com) e avviare il sistema da un CD. Quindi arrestare il sistema, installare nuovamente il disco rigido e riavviare il sistema. Se il problema persiste, provare con un'altra unità. Eseguire le prove Hard-Disk Drive (Disco rigido) nel programma Dell Diagnostics (consultare "Dell Diagnostics" a pagina 53).

INSERT BOOTABLE MEDIA (INSERIRE SUPPORTO AVVIABILE) — Il sistema operativo sta tentando di eseguire l'avvio da un supporto non avviabile, come un disco floppy o un CD. Insert bootable media (Inserire un supporto avviabile)

INVALID CONFIGURATION INFORMATION-PLEASE RUN SYSTEM SETUP PROGRAM (INFORMAZIONI DI CONFIGURAZIONE NON VALIDE, ESEGUIRE IL PROGRAMMA DI CONFIGURAZIONE DEL SISTEMA) — Le informazioni di configurazione del sistema non corrispondono alla configurazione hardware. Questo messaggio viene visualizzato tipicamente dopo l'installazione di un modulo di memoria. Modificare le opzioni appropriate nel programma di installazione di sistema. Consultare il *Service Manual* (Manuale di servizio) all'indirizzo support.dell.com per maggiori informazioni.

KEYBOARD CLOCK LINE FAILURE (ERRORE DELLA LINEA DI CLOCK DELLA TASTIERA) — Controllare il collegamento del cavo per tastiere esterne. Eseguire la prova Keyboard Controller (Controller tastiera) in Dell Diagnostics (consultare "Dell Diagnostics" a pagina 53).

KEYBOARD CONTROLLER FAILURE (ERRORE DEL CONTROLLER DELLA TASTIERA) — Controllare il collegamento del cavo per tastiere esterne. Riavviare il sistema, evitando di toccare la tastiera o il mouse durante la procedura di avvio. Eseguire la prova Keyboard Controller (Controller tastiera) nel programma Dell Diagnostics (consultare "Dell Diagnostics" a pagina 53).

KEYBOARD DATA LINE FAILURE (ERRORE DI LINEA DEI DATI DELLA TASTIERA) —

Controllare il collegamento del cavo per tastiere esterne. Eseguire la prova Keyboard Controller (Controller tastiera) nel programma Dell Diagnostics (consultare "Dell Diagnostics" a pagina 53).

KEYBOARD STUCK KEY FAILURE (ERRORE DI TASTO BLOCCATO DELLA TASTIERA) —

Controllare il collegamento dei cavi per tastiere o tastierini esterni. Riavviare il sistema, evitando di toccare la tastiera o i tasti durante la procedura di avvio. Eseguire la prova Stuck Key (Tasti bloccati) nel programma Dell Diagnostics (consultare "Dell Diagnostics" a pagina 53).

LICENSED CONTENT IS NOT ACCESSIBLE IN MEDIADIRECT (IL CONTENUTO DELLA LICENZA NON È ACCESSIBILE IN MEDIADIRECT) — Dell MediaDirect™ non può verificare le limitazioni della Digital Rights Management (DRM, Gestione digitale dei diritti) nel file, e quindi il file non può essere riprodotto (consultare "Dell Diagnostics" a pagina 53).

MEMORY ADDRESS LINE FAILURE AT ADDRESS, READ VALUE EXPECTING VALUE (ERRORE DELLA RIGA DELL'INDIRIZZO DI MEMORIA ALL'INDIRIZZO, LETTURA VALORE PREVISTO VALORE) — Un modulo di memoria potrebbe essere difettoso o non inserito correttamente. Reinstallare i moduli di memoria e, se necessario, sostituirli. Consultare il *Service Manual* (Manuale di servizio) all'indirizzo support.dell.com per maggiori informazioni.

MEMORY ALLOCATION ERROR (ERRORE DI ALLOCAZIONE DELLA MEMORIA) — Il software che si sta tentando di eseguire è in conflitto con il sistema operativo, con un altro programma o con un'utilità. Arrestare il sistema, attendere 30 secondi, quindi riavviarlo. Provare a eseguire nuovamente il programma. Se il messaggio di errore viene visualizzato di nuovo, consultare la documentazione del software.

MEMORY DATA LINE FAILURE AT ADDRESS, READ VALUE EXPECTING VALUE (ERRORE DELLA RIGA DEI DATI DELLA MEMORIA IN "INDIRIZZO". LETTO "VALORE", PREVISTO "VALORE") — Un modulo di memoria potrebbe essere difettoso o non inserito correttamente. Reinstallare i moduli di memoria e, se necessario, sostituirli. Consultare il *Service Manual* (Manuale di servizio) all'indirizzo support.dell.com per maggiori informazioni.

MEMORY DOUBLE WORD LOGIC FAILURE AT ADDRESS, READ VALUE EXPECTING VALUE (ERRORE DELLA LOGICA A PAROLA DOPPIA DELLA MEMORIA ALL'INDIRIZZO, LETTURA VALORE, PREVISTO VALORE) — Un modulo di memoria potrebbe essere difettoso o non inserito correttamente. Reinstallare i moduli di memoria e, se necessario, sostituirli. Consultare il *Service Manual* (Manuale di servizio) all'indirizzo support.dell.com per maggiori informazioni.

MEMORY ODD/EVEN LOGIC FAILURE AT ADDRESS, READ VALUE EXPECTING VALUE (ERRORE DELLA LOGICA DISPARI/PARI DELLA MEMORIA ALL'INDIRIZZO, LETTURA VALORE, PREVISTO VALORE) — Un modulo di memoria potrebbe essere difettoso o non inserito correttamente. Reinstallare i moduli di memoria e, se necessario, sostituirli. Consultare il *Service Manual* (Manuale di servizio) all'indirizzo support.dell.com per maggiori informazioni.

MEMORY WRITE/READ FAILURE AT ADDRESS, READ VALUE EXPECTING VALUE (ERRORE DI LETTURA/SCRITTURA DELLA MEMORIA IN "INDIRIZZO". LETTO "VALORE", PREVISTO "VALORE") — Un modulo di memoria potrebbe essere difettoso o non inserito correttamente. Reinstallare i moduli di memoria e, se necessario, sostituirli. Consultare il *Service Manual* (Manuale di servizio) all'indirizzo support.dell.com per maggiori informazioni.

NO BOOT DEVICE AVAILABLE (NESSUN DISPOSITIVO DI AVVIO DISPONIBILE) — Il sistema non è in grado di trovare il disco rigido. Se il disco rigido è il dispositivo di avvio, accertarsi che sia installato, inserito correttamente e partizionato come dispositivo di avvio.

NO BOOT SECTOR ON HARD DRIVE (NESSUN SETTORE DI AVVIO SU DISCO RIGIDO) — È possibile che il sistema operativo sia danneggiato. Contattare la Dell (consultare "Come contattare Dell" a pagina 79).

NO TIMER TICK INTERRUPT (NESSUN INTERRUPT DI CICLO GENERATO DAL TEMPORIZZATORE) — È possibile che un chip sulla scheda di sistema non funzioni correttamente. Eseguire le prove System Set (Serie del sistema) nel programma Dell Diagnostics (consultare "Dell Diagnostics" a pagina 53).

NOT ENOUGH MEMORY OR RESOURCES. EXIT SOME PROGRAMS AND TRY AGAIN (MEMORIA O RISORSE INSUFFICIENTI PER COMPLETARE L'OPERAZIONE. CHIUDERE ALCUNE APPLICAZIONI E RIPROVARE) — Troppi programmi aperti. Chiudere tutte le finestre e aprire il programma che si desidera usare.

OPERATING SYSTEM NOT FOUND (IMPOSSIBILE TROVARE IL SISTEMA OPERATIVO) — Reinstallare il disco rigido (consultare il *Manuale d'assistenza tecnica* all'indirizzo support.dell.com). Se il problema persiste, contattare Dell (vedere "Come contattare Dell" a pagina 79).

OPTIONAL ROM BAD CHECKSUM (ERRORE DEL CHECKSUM DELLA ROM OPZIONALE) — Errore della ROM opzionale. Contattare la Dell (consultare "Come contattare Dell" a pagina 79).

A REQUIRED .DLL FILE WAS NOT FOUND (IMPOSSIBILE TROVARE UN FILE .DLL NECESSARIO) — Non è possibile trovare un file indispensabile per il programma che si sta tentando di aprire. Rimuovere e reinstallare il programma.

Microsoft® Windows Vista®:

- 1 Fare clic sul pulsante Start di Windows Vista  → **Pannello di controllo** → **Programmi** → **Programmi e funzionalità**.
- 2 Selezionare il programma che si desidera rimuovere.
- 3 Fare clic su **Uninstall** (Disinstalla).
- 4 Per istruzioni sull'installazione, vedere la documentazione fornita con il programma.

Microsoft Windows® XP:

- 1 Fare clic su **Start** → **Pannello di controllo** → **Installazione applicazioni** → **Programmi e funzionalità**.
- 2 Selezionare il programma che si desidera rimuovere.
- 3 Fare clic su **Uninstall** (Disinstalla).
- 4 Per istruzioni sull'installazione, vedere la documentazione fornita con il programma.

SECTOR NOT FOUND (SETTORE NON TROVATO) — Il sistema operativo non è in grado di individuare un settore nel disco rigido. È possibile che il disco rigido contenga un settore danneggiato o un errore nella tabella di allocazione file (FAT). Eseguire l'utilità di controllo degli errori di Windows per controllare la struttura dei file nel disco rigido. Per istruzioni, accedere a Help and Support (Guida e supporto tecnico) di Windows (fare clic su **Start** → **Help and Support** (Guida e supporto tecnico)). Se è presente un numero elevato di settori danneggiati, eseguire, se possibile, il backup dei dati, quindi riformattare il disco rigido.

SEEK ERROR (ERRORE DI RICERCA) — Il sistema operativo non è in grado di individuare una traccia specifica nel disco rigido.

SHUTDOWN FAILURE (ERRORE DURANTE LO SPEGNIMENTO) — È possibile che un chip sulla scheda di sistema non funzioni correttamente. Eseguire le prove System Set (Serie del sistema) nel programma Dell Diagnostics (consultare "Dell Diagnostics" a pagina 53).

TIME-OF-DAY CLOCK LOST POWER (PERDITA DI ALIMENTAZIONE ALL'OROLOGIO DELL'ORA DEL GIORNO) — Le impostazioni della configurazione di sistema sono danneggiate. Collegare il computer a un presa elettrica per caricare la batteria. Se il problema persiste, provare a ripristinare i dati accedendo al programma di installazione di sistema, quindi uscire immediatamente dal programma (consultare il *Manuale d'assistenza tecnica* all'indirizzo support.dell.com). Se il messaggio riappare, contattare la Dell (consultare "Come contattare Dell" a pagina 79).

TIME-OF-DAY CLOCK STOPPED (OROLOGIO DELL'ORA DEL GIORNO INTERROTTO) — Potrebbe essere necessario ricaricare la batteria di riserva che supporta le impostazioni di configurazione del sistema. Collegare il computer a un presa elettrica per caricare la batteria. Se il problema persiste, contattare Dell (vedere "Come contattare Dell" a pagina 79).

TIME-OF-DAY NOT SET-PLEASE RUN THE SYSTEM SETUP PROGRAM (ORA DEL GIORNO NON IMPOSTATA - ESEGUIRE IL PROGRAMMA DI INSTALLAZIONE DEL SISTEMA) — L'ora o la data memorizzata nel programma di installazione del sistema non corrisponde all'orologio di sistema. Correggere le impostazioni per le opzioni **Data** e **Ora**. Consultare il *Service Manual* (Manuale di servizio) all'indirizzo support.dell.com per maggiori informazioni.

TIMER CHIP COUNTER 2 FAILED (ERRORE DEL CONTATORE 2 DEL CHIP DEL TIMER) — È possibile che un chip sulla scheda di sistema non funzioni correttamente. Eseguire le prove System Set (Serie del sistema) nel programma Dell Diagnostics (consultare "Dell Diagnostics" a pagina 53).

UNEXPECTED INTERRUPT IN PROTECTED MODE (INTERRUPT IMPREVISTO IN MODALITÀ PROTETTA) — Il controller della tastiera potrebbe essere difettoso, oppure un modulo di memoria potrebbe non essere inserito correttamente. Eseguire le prove System Memory (Memoria di sistema) e Keyboard Controller (Controller tastiera) nel programma Dell Diagnostics (consultare "Dell Diagnostics" a pagina 53).

X:\ IS NOT ACCESSIBLE. THE DEVICE IS NOT READY (IMPOSSIBILE ACCEDERE A LETTERA UNITÀ:\. PERIFERICA NON PRONTA) — Inserire un altro disco e riprovare.

WARNING: BATTERY IS CRITICALLY LOW (AVVISO: BATTERIA QUASI SCARICA) —

La batteria si sta scaricando. Sostituire la batteria o collegare il computer a una presa elettrica; in caso contrario, attivare la modalità di ibernazione o spegnere il computer.

Messaggi di sistema



N.B. Se il messaggio non è incluso nella tabella, vedere la documentazione del sistema operativo o del programma in esecuzione al momento della visualizzazione del messaggio.

ALERT! PREVIOUS ATTEMPTS AT BOOTING THIS SYSTEM HAVE FAILED AT CHECKPOINT [NNNN]. FOR HELP IN RESOLVING THIS PROBLEM, PLEASE NOTE THIS CHECKPOINT AND CONTACT DELL TECHNICAL SUPPORT (AVVISO. I PRECEDENTI TENTATIVI DI AVVIO DEL SISTEMA NON SONO RIUSCITI AL PUNTO DI ARRESTO [NNNN]. PER ASSISTENZA PER LA SOLUZIONE DEL PROBLEMA, PRENDERE NOTA DEL PUNTO DI CONTROLLO E CONTATTARE IL SUPPORTO TECNICO DELL) — Il computer non è riuscito a completare la routine di avvio per tre volte consecutive per lo stesso errore (consultare "Come contattare Dell" a pagina 79 per assistenza).

ERRORE CHECKSUM DEL CMOS — Possibile guasto alla scheda madre o batteria RTC scarica. Reinserire la batteria. Consultare il *Manuale di servizio* all'indirizzo support.dell.com oppure consultare "Come contattare Dell" a pagina 79 per assistenza.

MALFUNZIONAMENTO DELLA VENTOLA DELLA CPU — Guasto alla ventola del processore. Sostituire la ventola del processore. Consultare il *Manuale di servizio* all'indirizzo support.dell.com.

HARD-DISK DRIVE FAILURE (ERRORE DELL'UNITÀ DISCO RIGIDO) — Possibile guasto del disco rigido durante il POST del disco rigido. Controllare i cavi, scambiare i dischi rigidi, oppure consultare "Come contattare Dell" a pagina 79 per assistenza.

HARD-DISK DRIVE READ FAILURE (ERRORE DI LETTURA DEL DISCO RIGIDO) — Possibile guasto del disco rigido durante il test di avvio del disco rigido (consultare "Come contattare Dell" a pagina 79 per assistenza).

KEYBOARD FAILURE (ERRORE DELLA TASTIERA) — Errore della tastiera o del cavo della tastiera non inserito.

NO BOOT DEVICE AVAILABLE (NESSUN DISPOSITIVO DI AVVIO DISPONIBILE) —

Nessuna partizione avviabile nel disco rigido oppure il cavo del disco rigido è allentato, oppure non vi è alcun dispositivo avviabile.

- Se il disco rigido è la periferica di avvio, accertarsi che i cavi siano collegati e che l'unità sia installata correttamente e partizionata come periferica di avvio.
- Accedere all'Installazione del sistema ed accertarsi che le informazioni sulla sequenza di avvio siano corrette (consultare il *Manuale d'assistenza tecnica* all'indirizzo support.dell.com).

NO TIMER TICK INTERRUPT (NESSUN INTERRUPT DI CICLO GENERATO DAL TEMPORIZZATORE) — Il problema potrebbe essere dovuto a un guasto o un chip difettoso sulla scheda di sistema (consultare "Come contattare Dell" a pagina 79 per assistenza).

USB OVER CURRENT ERROR (ERRORE DI SOVRACORRENTE ALL'USB) —

Scollegare il dispositivo USB. Utilizzare una fonte di alimentazione esterna per il dispositivo USB.

NOTICE - HARD DRIVE SELF MONITORING SYSTEM HAS REPORTED THAT A PARAMETER HAS EXCEEDED ITS NORMAL OPERATING RANGE. DELL RECOMMENDS THAT YOU BACK UP YOUR DATA REGULARLY. A PARAMETER OUT OF RANGE MAY OR MAY NOT INDICATE A POTENTIAL HARD DRIVE PROBLEM (AVVISO - IL SISTEMA DI AUTOMONITORAGGIO DEL DISCO RIGIDO [PRINCIPALE/SECONDARIO] IDE [PRINCIPALE/SECONDARIO/SERIALE PRINCIPALE] HA RIPORTATO CHE UN PARAMETRO HA SUPERATO IL SUO NORMALE INTERVALLO OPERATIVO. DELL CONSIGLIA DI ESEGUIRE IL BACKUP DEI DATI REGOLARMENTE. UN PARAMETRO FUORI INTERVALLO POTREBBE INDICARE O NON INDICARE UN POTENZIALE PROBLEMA RELATIVO AL DISCO RIGIDO). — Errore S.M.A.R.T, possibile errore dell'HDD. Questa funzione può essere attivata o disattivata nelle impostazioni del BIOS.

Risoluzione dei problemi software e hardware

Se durante l'installazione del sistema operativo una periferica non viene rilevata oppure viene rilevata e configurata in modo errato, è possibile utilizzare l'utilità Hardware Troubleshooter (Risoluzione dei problemi hardware) per risolvere i problemi di compatibilità.

Per avviare l'utilità Hardware Troubleshooter (Risoluzione dei problemi hardware):

Windows Vista:

- 1 Fare clic sul pulsante Start di Windows Vista  e poi su **Help and Support** (Guida e supporto tecnico).
- 2 Digitare *risoluzione di problemi hardware* nel campo di ricerca e premere <Invio> per iniziare la ricerca.
- 3 Nei risultati della ricerca, selezionare l'opzione che meglio descrive il problema e seguire la restante procedura di risoluzione dei problemi.

Windows XP:

- 1 Fare clic su **Start** → **Guida in linea e supporto tecnico**.
- 2 Digitare *risoluzione di problemi hardware* nel campo di ricerca e premere <Invio> per iniziare la ricerca.
- 3 Nella sezione **Correggi un problema**, fare clic su **Risoluzione dei problemi relativi all'hardware**.
- 4 Nell'elenco **Risoluzione dei problemi relativi all'hardware**, selezionare l'opzione che meglio descrive il problema e fare clic su **Avanti**, per eseguire gli altri passi della procedura.

Dell Diagnostics



ATTENZIONE: prima di eseguire le procedure descritte in questa sezione, seguire le istruzioni di sicurezza fornite con il computer. Per ulteriori informazioni sulle protezioni ottimali, consultare l'home page sulla conformità regolamentare all'indirizzo Web www.dell.com/regulatory_compliance.

Quando utilizzare il programma Dell Diagnostics

Se si riscontrano problemi con il computer, effettuare i controlli riportati in **Blocchi e problemi relativi al software** (consultare "Blocchi e problemi relativi al software" a pagina 58) ed eseguire il programma Dell Diagnostics prima di contattare la Dell per supporto tecnico.

Si consiglia di stampare queste procedure prima di iniziare.



AVVISO: Il programma Dell Diagnostics funziona solo su computer Dell.



N.B. Il supporto Dell *Drivers and Utilities* è opzionale e potrebbe non essere spedito con il computer.

Consultare il *Service Manual* (Manuale di servizio) all'indirizzo support.dell.com per rivedere le informazioni di configurazione del computer e verificare che il dispositivo, per cui si desidera eseguire il test, venga visualizzato nel programma di installazione di sistema e sia attivo.

Avviare Dell Diagnostics dal disco rigido o dal supporto *Dell Drivers and Utilities*.

Avvio di Dell Diagnostics dal disco rigido



N.B. Se non viene visualizzata alcuna immagine, consultare "Come contattare Dell" a pagina 79.

- 1 Accertarsi che il computer sia collegato a una presa elettrica funzionante.
- 2 Accendere il computer (o riavviare il sistema).
- 3 Quando viene visualizzato il logo DELL™, premere immediatamente <F12>. Selezionare **Diagnostics** (Diagnostica) dal menu di avvio e premere <Invio>.



N.B. Se si attende troppo a lungo e viene visualizzato il logo del sistema operativo, attendere la visualizzazione del desktop di Microsoft® Windows®; poi arrestare il sistema e riprovare.



N.B. Se viene visualizzato un messaggio che indica che non è stata trovata alcuna partizione dell'utilità di diagnostica, eseguire Dell Diagnostics dal supporto *Drivers and Utilities*.

- 4 Premere un tasto per avviare il programma Dell Diagnostics dalla partizione dell'utilità della diagnostica nel disco rigido e seguire le istruzioni visualizzate.

Avvio del programma Dell Diagnostics dal supporto *Dell Drivers and Utilities*

- 1 Inserire il supporto *Drivers and Utilities*.
- 2 Arrestare il sistema e riavviarlo.

Quando viene visualizzato il logo DELL, premere immediatamente <F12>.



N.B. Se si attende troppo a lungo e viene visualizzato il logo del sistema operativo, attendere la visualizzazione del desktop di Microsoft® Windows®; poi spegnere il computer e riprovare.



N.B. la procedura seguente modifica la sequenza di avvio solo per l'avvio successivo. All'avvio successivo, il sistema si avvia in base ai dispositivi specificati nel programma di installazione di sistema.

- 3 Quando viene visualizzato l'elenco delle periferiche di avvio, evidenziare CD/DVD/CD-RW e premere <Invio>.
- 4 Selezionare l'opzione **Boot from CD-ROM** (Avvia da CD-ROM) dal menu visualizzato e premere <Invio>.
- 5 Digitare 1 per avviare il menu del supporto e premere <Invio> per procedere.
- 6 Selezionare **Run the 32 Bit Dell Diagnostics** (Esegui Dell Diagnostics a 32 bit) dall'elenco numerato. Se sono elencate più versioni, selezionare la versione appropriata per il computer in uso.
- 7 Quando viene visualizzato il **Main Menu** (Menu principale) di Dell Diagnostics, selezionare il test che si desidera eseguire e seguire le istruzioni visualizzate.

Suggerimenti per la risoluzione dei problemi

Per risolvere i problemi del computer, seguire questi suggerimenti.

- Se si è aggiunto o rimosso un componente prima dell'inizio del problema, rivedere le procedure di installazione e assicurarsi che il componente venga installato correttamente (consultare il *Service Manual* (Manuale di servizio) all'indirizzo support.dell.com).
- Se un dispositivo non funziona, assicurarsi che sia collegato correttamente.
- Se sullo schermo viene visualizzato un messaggio di errore, trascriverlo con precisione. Questo messaggio potrebbe fornire informazioni determinanti per la diagnosi e la risoluzione del/dei problema/i da parte del personale del supporto tecnico.
- Se si verifica un errore all'interno di un programma, vedere la documentazione di tale programma.



N.B. Le procedure in questo documento sono state scritte per la visualizzazione predefinita di Windows, pertanto potrebbero non funzionare se l'utente ha configurato il computer Dell con la visualizzazione classica di Windows.

Problemi relativi all'alimentazione

 **ATTENZIONE:** prima di eseguire le procedure descritte in questa sezione, seguire le istruzioni di sicurezza fornite con il computer. Per ulteriori informazioni sulle protezioni ottimali, consultare l'home page sulla conformità regolamentare all'indirizzo Web www.dell.com/regulatory_compliance.

SE LA LUCE DEL PULSANTE DI ACCENSIONE È SPENTA — Il computer è spento o non è alimentato.

- Collegare nuovamente il cavo di alimentazione al connettore di alimentazione sul retro del computer e alla presa elettrica.
- Verificare che il computer si accenda correttamente anche senza le ciabatte, i cavi di prolunga e altri dispositivi di protezione elettrica.
- Verificare che le ciabatte utilizzate siano collegate a una presa elettrica e siano accese.
- Collegare alla presa elettrica un altro apparecchio, ad esempio una lampada, per verificare il corretto funzionamento della presa.
- Accertarsi che il cavo di alimentazione principale e il cavo del pannello anteriore siano saldamente collegati alla scheda di sistema (consultare il *Service Manual* (Manuale di servizio) all'indirizzo support.dell.com).

SE L'INDICATORE DI ALIMENTAZIONE È BLU E IL COMPUTER NON RISPONDE —

- Accertarsi che lo schermo sia collegato e acceso.
- Se lo schermo è collegato e alimentato, consultare "Codici bip" a pagina 42.

SE L'INDICATORE DI ALIMENTAZIONE È BLU LAMPEGGIANTE — Il computer è in modalità di standby. Premere un tasto della tastiera, spostare il mouse o premere il pulsante di accensione per ripristinare il normale funzionamento del sistema.

SE L'INDICATORE DI ALIMENTAZIONE È AMBRA LAMPEGGIANTE — Il computer riceve alimentazione elettrica, un dispositivo potrebbe essere difettoso o non installato correttamente.

- Rimuovere e poi reinstallare tutti i moduli di memoria (consultare il *Service Manual* (Manuale di servizio) all'indirizzo support.dell.com).
- Rimuovere e poi reinstallare eventuali schede di espansione, incluse le schede grafiche (consultare il *Service Manual* (Manuale di servizio) all'indirizzo support.dell.com).

SE LA LUCE DEL PULSANTE DI ACCENSIONE È GIALLA FISSA — Esiste un problema di alimentazione, un dispositivo potrebbe essere difettoso o non installato correttamente.

- Assicurarsi che il cavo di alimentazione del processore sia saldamente collegato al connettore di alimentazione della scheda di sistema (consultare il *Service Manual* (Manuale di servizio) all'indirizzo support.dell.com).
- Assicurarsi che il cavo di alimentazione principale e il cavo del pannello anteriore siano saldamente collegati al connettore della scheda di sistema (consultare il *Service Manual* (Manuale di servizio) all'indirizzo support.dell.com).

ELIMINARE LE INTERFERENZE — Alcune possibili cause di interferenza sono:

- cavi di prolunga per alimentazione, tastiera e mouse
- troppi dispositivi collegati alla stessa ciabatta
- più prese multiple collegate alla stessa presa elettrica

Problemi relativi alla memoria

 **ATTENZIONE:** prima di eseguire le procedure descritte in questa sezione, seguire le istruzioni di sicurezza fornite con il computer. Per ulteriori informazioni sulle protezioni ottimali, consultare l'home page sulla conformità regolamentare all'indirizzo Web www.dell.com/regulatory_compliance.

SE SI RICEVE UN MESSAGGIO DI MEMORIA INSUFFICIENTE —

- Salvare e chiudere i file aperti e uscire da tutti i programmi in esecuzione non utilizzati per cercare di risolvere il problema.
- Per informazioni sui requisiti minimi di memoria, vedere la documentazione fornita con il software. Se necessario, installare memoria aggiuntiva (consultare il *Manuale di servizio* all'indirizzo support.dell.com).
- Riposizionare i moduli di memoria (consultare il *Service Manual* (Manuale di servizio) all'indirizzo support.dell.com) per garantire che il computer stia comunicando correttamente con la memoria.
- Eseguire il programma Dell Diagnostics (vedere "Dell Diagnostics" a pagina 53).

SE SI VERIFICANO ALTRI PROBLEMI RELATIVI ALLA MEMORIA —

- Riposizionare i moduli di memoria (consultare il *Service Manual* (Manuale di servizio) all'indirizzo support.dell.com) per garantire che il computer stia comunicando correttamente con la memoria.
- Accertarsi di seguire le istruzioni sull'installazione della memoria (consultare il *Service Manual* (Manuale di servizio) all'indirizzo support.dell.com).
- Accertarsi che la memoria che si sta utilizzando sia supportata dal computer. Per ulteriori informazioni sul tipo di memoria supportata dal computer, vedere "Memoria" a pagina 33.
- Eseguire il programma Dell Diagnostics (vedere "Dell Diagnostics" a pagina 53).

Blocchi e problemi relativi al software

 **ATTENZIONE:** prima di eseguire le procedure descritte in questa sezione, seguire le istruzioni di sicurezza fornite con il computer. Per ulteriori informazioni sulle protezioni ottimali, consultare l'home page sulla conformità regolamentare all'indirizzo Web www.dell.com/regulatory_compliance.

Il computer non si avvia

ACCERTARSI CHE IL CAVO DI ALIMENTAZIONE SIA COLLEGATO SALDAMENTE AL COMPUTER E ALLA PRESA ELETTRICA

Il computer non risponde

 **AVVISO:** È possibile perdere dati se non si effettua l'arresto del sistema operativo.

SPEGNERE IL COMPUTER — Se il computer non risponde alla pressione di un tasto o al movimento del mouse, premere il pulsante di alimentazione e tenerlo premuto per almeno 8-10 secondi fino a quando il computer si spegne; poi riavviare il sistema.

Un programma smette di rispondere

CHIUDERE IL PROGRAMMA —

- 1 Premere contemporaneamente <Ctrl><Maiusc><Esc> per accedere a Gestione attività, poi fare clic sulla scheda **Applicazioni**.

- 2 Fare clic sul programma che non sta rispondendo e poi su **End Task** (Termina attività).

Un programma si interrompe ripetutamente



N.B. La maggior parte dei programmi dispone delle istruzioni di installazione nella relativa documentazione o su un disco floppy, un CD o un DVD.

CONTROLLARE LA DOCUMENTAZIONE FORNITA CON IL SOFTWARE — Se necessario, disinstallare e poi reinstallare il programma.

Un programma è stato progettato per una versione precedente del sistema operativo Microsoft® Windows®

ESEGUIRE LA VERIFICA GUIDATA COMPATIBILITÀ PROGRAMMI —

Windows Vista:

Verifica guidata compatibilità programmi consente di configurare un programma in modo che venga eseguito in un ambiente con un sistema operativo diverso da Windows Vista.

- 1 Fare clic su **Start**  → **Pannello di controllo** → **Programmi** → **Use an older program with this version of Windows** (Usa un programma precedente con questa versione di Windows).
- 2 Nella schermata iniziale, fare clic su **Avanti**.
- 3 Seguire le istruzioni visualizzate.

Windows XP:

La Verifica guidata compatibilità programmi consente di configurare un programma in modo che venga eseguito in un ambiente con un sistema operativo diverso da XP.

- 1 Fare clic su **Start** → **Tutti i programmi** → **Accessori** → **Verifica guidata compatibilità programmi** → **Avanti**.
- 2 Seguire le istruzioni visualizzate.

Viene visualizzata una schermata blu

SPEGNERE IL COMPUTER — Se il computer non risponde alla pressione di un tasto o al movimento del mouse, premere il pulsante di alimentazione e tenerlo premuto per almeno 8-10 secondi fino a quando il computer si spegne; poi riavviare il sistema.

Altri problemi relativi al software

CONTROLLARE LA DOCUMENTAZIONE DEL SOFTWARE O RIVOLGERSI AL PRODUTTORE DEL SOFTWARE PER INFORMAZIONI SULLA RISOLUZIONE DEI PROBLEMI —

- Accertarsi che il programma sia compatibile con il sistema operativo installato nel computer.
- Accertarsi che il computer soddisfi i requisiti hardware minimi necessari per eseguire il software. Per informazioni, vedere la documentazione fornita con il software.
- Accertarsi di avere installato e configurato correttamente il programma.
- Verificare che i driver di dispositivo non siano in conflitto con il programma.
- Se necessario, disinstallare e poi reinstallare il programma.

ESEGUIRE IMMEDIATAMENTE IL BACKUP DEI FILE

- Utilizzare un programma antivirus per controllare il disco rigido, i dischi floppy, i CD o i DVD.
- Salvare e chiudere eventuali file o programmi aperti e arrestare il sistema tramite il menu Avvio.

Servizio Dell Technical Update

Il servizio Dell Technical Update invia tramite posta elettronica avvisi circa la disponibilità di aggiornamenti software e hardware per il computer in uso. Il servizio è gratuito e può essere personalizzato per quanto riguarda i contenuti, il formato e la frequenza di ricezione degli avvisi.

Per iscriversi al servizio Dell Technical Update, accedere al sito Web support.dell.com/technicalupdate.

Dell Support Utility

L'utilità Dell Support è installata nel computer ed è disponibile dall'icona di Dell Support, , sulla barra delle applicazioni o dal pulsante **Start**.

Utilizzare questa utilità di supporto per informazioni sul supporto automatico, sugli aggiornamenti del software e sulle analisi dell'integrità del proprio ambiente informatico.

Accesso alla Dell Support Utility

Accedere all'utilità Dell Support dall'icona Dell Support,  sulla barra delle applicazioni o dal menu **Start**.

Se l'icona di Dell Support non compare sulla barra delle applicazioni:

- 1 Fare clic su **Start**→ **Tutti i programmi**→ **Dell Support**→ **Dell Support Settings**.
- 2 Accertarsi che l'opzione **Show icon on the taskbar** (Mostra icona nella barra delle applicazioni) sia selezionata.



N.B. Se l'utilità Dell Support non è disponibile dal menu **Start**, visitare il sito support.dell.com ed eseguire il download del software.

La Dell Support Utility è personalizzata in base al proprio ambiente informatico.

La  sulla barra delle applicazioni funziona in modo diverso a seconda che si faccia clic, doppio clic o clic con il pulsante destro del mouse sull'icona.

Selezione dell'icona Dell Support

Fare clic o clic con il pulsante destro del mouse sull'  per eseguire le seguenti operazioni:

- verificare l'ambiente informatico
- visualizzare le impostazioni della Dell Support Utility
- accedere al file della guida della Dell Support Utility
- visualizzare le domande frequenti
- apprendere maggiori informazioni sulla Dell Support Utility
- Disattivare l'utilità Dell Support.

Doppio clic sull'icona Dell Support

L'icona  per verificare manualmente l'ambiente informatico, visualizzare le domande frequenti, accedere al file della guida della Dell Support Utility e visualizzare le impostazioni di Dell Support.

Per ulteriori informazioni su Dell Support Utility, fare clic sul punto interrogativo (?) nella parte superiore della schermata **Dell™ Support**.

Reinstallazione del software

Driver

Identificazione dei driver

In caso di problemi relativi a un dispositivo, verificare se la causa del problema sia il driver e, se necessario, procedere al suo aggiornamento.

Microsoft® Windows Vista®:

- 1 Fare clic sul pulsante Start di Windows Vista , quindi fare clic con il pulsante destro del mouse su **Computer**.
- 2 Fare clic su **Proprietà** → **Gestione dispositivi**.



N.B. Potrebbe comparire la finestra **Controllo account utente**. Se si è amministratore del computer, fare clic su **Continua**; altrimenti, contattare l'amministratore per continuare.

Microsoft Windows® XP:

- 1 Fare clic su **Start** → **Pannello di controllo**.
- 2 In **Scegliere una categoria**, fare clic su **Prestazioni e manutenzione**, quindi su **Sistema**.
- 3 Nella finestra **Proprietà del sistema**, selezionare la scheda **Hardware** e fare clic su **Gestione periferiche**.

Scorrere l'elenco per verificare la presenza di un punto esclamativo (un cerchio di colore giallo con [!]) accanto all'icona di una o più periferiche.



La presenza del punto esclamativo indica la necessità di reinstallare il driver esistente o di installarne uno nuovo (vedere "Reinstallazione dei driver e delle utilità" a pagina 64).

Reinstallazione dei driver e delle utilità

-  **AVVISO:** Il sito Web del supporto della Dell all'indirizzo support.dell.com e il supporto *Drivers and Utilities* forniscono driver approvati per i computer Dell™. L'installazione di driver provenienti da altre fonti potrebbe determinare il funzionamento non corretto del computer.

Ripristino ad una versione precedente del driver di dispositivo

Windows Vista:

- 1 Fare clic sul pulsante Start di Windows Vista , e poi con il pulsante destro del mouse su **Computer**.
- 2 Fare clic su **Proprietà** → **Gestione dispositivi**.
 **N.B.** Potrebbe comparire la finestra **Controllo account utente**. Se si è amministratore del computer, fare clic su **Continua**; in caso contrario, contattare l'amministratore per accedere a **Gestione dispositivi**.
- 3 Fare clic con il pulsante destro del mouse sulla periferica per cui è stato installato il nuovo driver e fare clic su **Proprietà**.
- 4 Fare clic sulla scheda **Driver** → **Ripristina driver**.



Windows XP:

- 1 Fare clic su **Start** → **Risorse del computer** → **Proprietà** → **Hardware** → **Gestione periferiche**.
- 2 Fare clic con il pulsante destro del mouse sulla periferica per cui è stato installato il nuovo driver e fare clic su **Proprietà**.
- 3 Fare clic sulla scheda **Driver** → **Ripristina driver**.

Se l'uso di Device Driver Rollback (Ripristino driver di dispositivo) non risolve il problema, utilizzare Ripristino configurazione di sistema (consultare "Ripristino del sistema operativo" a pagina 66) per riportare il computer allo stato operativo in cui si trovava prima di installare il nuovo driver.

Uso del supporto Drivers and Utilities

Se l'utilizzo di Device Driver Rollback (Ripristino driver di dispositivo) o di Ripristino configurazione di sistema, (consultare "Ripristino del sistema operativo" a pagina 66) non risolve il problema, reinstallare il driver dal supporto *Drivers and Utilities*.

- 1 Con il desktop di Windows visualizzato, inserire il supporto *Drivers and Utilities*.
Se è la prima volta che si utilizza il supporto *Drivers and Utilities*, passare al punto 2, altrimenti, passare al punto 5.
- 2 Quando si avvia il programma di installazione del supporto *Drivers and Utilities*, seguire i prompt visualizzati.
 **N.B.** Nella maggior parte dei casi, il programma *Drivers and Utilities* si avvia automaticamente. In caso contrario, avviare Windows Explorer, fare clic sulla directory dell'unità del supporto per visualizzarne il contenuto e quindi fare doppio clic sul file **autorcd.exe**.
- 3 Quando viene visualizzata la finestra **Installazione guidata InstallShield completata**, rimuovere il supporto *Drivers and Utilities* e fare clic su **Fine** per riavviare il sistema.
- 4 Quando viene visualizzato il desktop di Windows, reinserire il supporto *Drivers and Utilities*.
- 5 Nella schermata **iniziale del sistema Dell**, fare clic su **Avanti**.
 **N.B.** Il programma *Drivers and Utilities* visualizza i driver soltanto per l'hardware inizialmente installato nel computer. Se sono stati installati componenti hardware aggiuntivi, i driver per i nuovi hardware potrebbero non essere visualizzati. Se tali driver non sono visualizzati, uscire dal programma *Drivers and Utilities*. Per informazioni sui driver, consultare la documentazione fornita con il dispositivo.

Viene visualizzato un messaggio indicante che il supporto *Drivers and Utilities* sta rilevando l'hardware presente nel computer.



I driver utilizzati dal computer sono visualizzati automaticamente nella finestra **My Drivers—The ResourceCD has identified these components in your system** (Driver, ResourceCD ha identificato questi componenti nel sistema).

- 6 Fare clic sul driver che si desidera reinstallare e seguire le istruzioni visualizzate.

Se un particolare driver non è presente nell'elenco, tale driver non è necessario per il sistema operativo.

Reinstallazione manuale dei driver

Dopo avere estratto i file del driver sul disco rigido come descritto nella sezione precedente:

- 1 Fare clic sul pulsante Start di Windows Vista , e poi con il pulsante destro del mouse su **Computer**.
- 2 Fare clic su **Proprietà** → **Gestione dispositivi**.
 **N.B.** Potrebbe comparire la finestra **Controllo account utente**. Se si è amministratore del computer, fare clic su **Continua**; in caso contrario, contattare l'amministratore per accedere a **Gestione dispositivi**.
- 3 Fare doppio clic sul tipo di periferica per cui si sta installando il driver (ad esempio **Audio** o **Video**).
- 4 Fare doppio clic sul nome della periferica per cui si desidera installare il driver.
- 5 Fare clic sulla scheda **Driver** → **Aggiorna driver** → **Cerca il software del driver nel computer**.
- 6 Fare clic su **Sfoglia** e individuare il percorso sul quale sono stati copiati precedentemente i file dei driver.
- 7 Quando viene visualizzato il nome del driver appropriato, fare clic sul nome del driver → **OK** → **Next** (Avanti).
- 8 Fare clic su **Fine** e riavviare il sistema.

Ripristino del sistema operativo

È possibile ripristinare il sistema operativo nei modi seguenti:

- L'utilità Ripristino configurazione di sistema di Microsoft Windows riporta il computer a uno stato operativo precedente senza per questo modificare i file di dati. Utilizzare Ripristino configurazione di sistema come prima soluzione per ripristinare il sistema operativo e conservare i file di dati.
- Dell Factory Image Restore (disponibile in Windows Vista) riporta il disco rigido allo stato operativo in cui era all'acquisto del computer. Questo programma elimina permanentemente tutti i dati nel disco rigido e rimuove gli eventuali programmi installati dopo la ricezione del computer. Utilizzare Dell Factory Image Restore (Ripristino immagine predefinita Dell) soltanto se Ripristino configurazione di sistema non è riuscito a risolvere il problema relativo al sistema operativo.

- Se con il computer si è ricevuto un supporto *Operating System*, è possibile utilizzarlo per ripristinare il sistema operativo. Tuttavia, utilizzando il supporto *Operating System* tutti i dati presenti sul disco rigido verranno eliminati. Utilizzare il supporto *soltanto* se Ripristino configurazione di sistema non è riuscito a risolvere il problema relativo al sistema operativo.

Utilizzo di Ripristino configurazione di sistema di Microsoft® Windows®

I sistemi operativi Microsoft forniscono l'opzione Ripristino configurazione di sistema che consente di ripristinare uno stato operativo precedente del computer, senza modificare i file di dati, a seguito di modifiche all'hardware, al software o ad altre impostazioni di sistema che hanno reso il computer instabile. Eventuali modifiche effettuate da Ripristino configurazione di sistema al computer sono completamente reversibili.



 **AVVISO:** Eseguire backup regolari dei file di dati. Ripristino configurazione di sistema non esegue il monitoraggio e il ripristino di tali file.

 **N.B.** Le procedure illustrate in questo documento sono elaborate per la visualizzazione predefinita di Windows e, pertanto, potrebbero non corrispondere se il computer Dell™ non è stato configurato per la visualizzazione Windows classico.

 **N.B.** Impostare il computer Dell™ sulla visualizzazione Windows classico.

Avvio di Ripristino configurazione di sistema

Windows Vista:

- 1 Fare clic su **Start** .
- 2 Nella casella Inizia ricerca, inserire Ripristino configurazione di sistema e premere <Invio>.
 -  **N.B.** Potrebbe comparire la finestra **Controllo account utente**. Se si è un amministratore del computer, fare clic su **Continua**; in caso contrario, contattare l'amministratore per continuare l'operazione desiderata.
- 3 Fare clic su **Avanti** e seguire i restanti prompt visualizzati.

Se Ripristino configurazione di sistema non risolve il problema, è possibile annullare l'ultimo ripristino della configurazione di sistema (vedere "Annullamento dell'ultimo ripristino" a pagina 68).

Windows XP:

 **AVVISO:** Salvare e chiudere qualsiasi file aperto e uscire da qualsiasi programma in esecuzione prima di ripristinare il computer ad uno stato operativo precedente. Non modificare, aprire o eliminare alcun file o programma prima che il sistema venga completamente ripristinato.

- 1 Fare clic su **Start** → **Tutti i programmi** → **Accessori** → **Utilità di sistema** → **Ripristino configurazione di sistema**.
- 2 Fare clic su **Ripristina uno stato precedente del computer** su **Crea un punto di ripristino**.
- 3 Fare clic su **Avanti** e seguire le altre istruzioni visualizzate.

Annullamento dell'ultimo ripristino

 **AVVISO:** Salvare e chiudere tutti i file aperti e uscire da tutti i programmi in esecuzione prima di annullare l'ultimo ripristino del sistema. Non modificare, aprire o eliminare alcun file o programma prima che il sistema venga completamente ripristinato.

Windows Vista:

- 1 Fare clic su **Start** .
- 2 Nella casella **Inizia ricerca**, inserire **Ripristino configurazione di sistema** e premere <Invio>.
- 3 Fare clic su **Annulla ultima operazione di ripristino** e poi fare clic su **Avanti**.

Windows XP:

- 1 Fare clic su **Start** → **Tutti i programmi** → **Accessori** → **Utilità di sistema** → **Ripristino configurazione di sistema**.
- 2 Fare clic su **Annulla ultima operazione di ripristino** e poi fare clic su **Avanti**.

Abilitazione di Ripristino configurazione di sistema



N.B. Windows Vista non disabilita Ripristino configurazione di sistema, indipendentemente dallo spazio disponibile su disco. Di conseguenza, questa procedura si riferisce solo a Windows XP.

Se si reinstalla Windows XP su un disco rigido con meno di 200 MB di spazio libero, Ripristino configurazione di sistema viene automaticamente disattivato.

Per verificare se Ripristino configurazione di sistema è abilitato:

- 1 Fare clic su **Start**→ **Pannello di controllo**→ **Prestazioni e manutenzione**→ **Sistema**.
- 2 Fare clic sulla scheda **Ripristino configurazione di sistema** e accertarsi che **Disattiva Ripristino configurazione di sistema** non sia selezionato.

Utilizzo di Dell™Factory Image Restore:



AVVISO: Utilizzando Dell Factory Image Restore si eliminano permanentemente tutti i dati nel disco rigido e si rimuovono tutti i programmi o i driver installati dopo avere ricevuto il computer. Se possibile, eseguire il backup dei dati prima di utilizzare queste opzioni. Utilizzare Dell Factory Image Restore (Ripristino immagine predefinita Dell) soltanto se Ripristino configurazione di sistema non è riuscito a risolvere il problema relativo al sistema operativo.



N.B. Dell Factory Image Restore potrebbe non essere disponibile in alcuni paesi o per specifici computer.

Utilizzare Dell Factory Image Restore (Windows Vista) esclusivamente come ultimo metodo di ripristino del sistema operativo. Tali opzioni consentono di ripristinare lo stato operativo in cui si trovava il disco rigido al momento dell'acquisto del computer. Qualsiasi programma o file aggiunto dopo l'acquisto del computer, inclusi i file di dati, viene eliminato permanentemente dal disco rigido. I file di dati comprendono: documenti, fogli elettronici, messaggi di posta elettronica, foto digitali, file musicali e così via. Se possibile, effettuare un backup di tutti i dati prima di utilizzare Factory Image Restore.

Dell Factory Image Restore (soltanto Windows Vista)

- 1 Accendere il computer. Quando viene visualizzato il logo Dell, premere <F8> diverse volte per accedere alla finestra Vista Advanced Boot Options (Opzioni di avvio avanzate di Vista).
- 2 Selezionare **Repair Your Computer** (Ripristina il computer).
Viene visualizzata la finestra System Recovery Options (Opzioni ripristino di sistema).
- 3 Selezionare un layout di tastiera e fare clic su **Next** (Avanti).
- 4 Per accedere alle opzioni di ripristino, accedere come utente locale. Per accedere al prompt di comando, digitare `amministratore` nel campo User name (Nome utente), quindi fare clic su **OK**.
- 5 Fare clic su **Dell Factory Image Restore** (Ripristino immagine predefinita Dell).



N.B. In base alla configurazione, può essere necessario selezionare **Dell Factory Tools** e poi **Dell Factory Image Restore**.

- 6 Nella schermata iniziale di Dell Factory Image Restore, fare clic su **Avanti**.
Viene visualizzata la schermata Confirm Data Deletion (Conferma eliminazione dati).



AVVISO: se non si desidera continuare con Factory Image Restore, fare clic su **Annulla**.

- 7 Fare clic sulla casella di controllo per confermare che si desidera continuare con la riformattazione del disco rigido e con il ripristino del software di sistema alle condizioni iniziali, quindi fare clic su **Next** (Avanti).

Il processo di ripristino inizia e potrebbe impiegare 5 o più minuti. Viene visualizzato un messaggio che indica che le applicazioni preinstallate e il sistema operativo sono stati ripristinati alla condizione di fabbrica.

- 8 Fare clic su **Finish** (Fine) per riavviare il sistema.

Utilizzo del supporto Operating System

Operazioni preliminari

Se si intende reinstallare il sistema operativo Windows per risolvere un problema con un nuovo driver installato, utilizzare dapprima Ripristino driver di periferica di Windows. Vedere "Ripristino ad una versione precedente del driver di dispositivo" a pagina 64. Se Ripristino dei driver di periferica non risolve il problema, utilizzare Ripristino configurazione di sistema di Microsoft Windows per riportare il sistema operativo allo stato in cui si trovava prima di installare il nuovo driver. Vedere "Utilizzo di Ripristino configurazione di sistema di Microsoft® Windows®" a pagina 67.



AVVISO: Prima di eseguire l'installazione, effettuare il backup di tutti i dati del disco rigido principale. Nelle configurazioni standard, il disco rigido principale è la prima unità rilevata dal computer.

Per reinstallare Windows, è necessario il supporto *Sistema operativo* di Dell™ e il supporto *Drivers and Utilities* di Dell.



N.B. il supporto Dell *Drivers and Utilities* contiene i driver che sono stati installati durante l'assemblaggio del computer. Utilizzare il supporto *Drivers and Utilities* di Dell per caricare eventuali driver richiesti. a seconda del paese in cui viene ordinato il computer o se sono stati richiesti o meno i supporti, il supporto Dell *Drivers and Utilities* e il supporto Dell *Operating System* potrebbero non essere forniti con il computer.

Reinstallazione di Windows

Il completamento del processo di installazione può richiedere da 1 a 2 ore. Dopo avere reinstallato il sistema operativo, occorre installare anche i driver di dispositivo, il programma antivirus e altro software.

- 1 Salvare e chiudere eventuali file aperti e uscire da eventuali programmi in esecuzione.
- 2 Inserire il supporto *Operating System*.
- 3 Se viene visualizzato il messaggio `Install Windows` (Installazione di Windows), fare clic su **Exit** (Esci).
- 4 Riavviare il sistema.

Quando viene visualizzato il logo DELL, premere immediatamente <F12>.

 **N.B.** Se si attende troppo a lungo e viene visualizzato il logo del sistema operativo, attendere la visualizzazione del desktop di Microsoft® Windows®; poi spegnere il computer e riprovare.

 **N.B.** la procedura seguente modifica la sequenza di avvio solo per l'avvio successivo. Al successivo avvio, il sistema si avvierà in base alle periferiche specificate nel programma di installazione di sistema.

- 5 Quando viene visualizzato l'elenco delle periferiche di avvio, evidenziare **CD/DVD/CD-RW Drive** (Unità CD/DVD/CD-RW) e premere <Invio>.
- 6 Premere un tasto per eseguire **Boot from CD-ROM** (Avvia da CD-ROM) e completare l'installazione seguendo le istruzioni visualizzate.

Come ottenere assistenza

Come ottenere assistenza

 **ATTENZIONE:** Se è necessario rimuovere il coperchio del computer, scollegare prima i cavi di alimentazione del computer e del modem dalle prese elettriche. Seguire le istruzioni di sicurezza fornite con il computer. Per ulteriori informazioni sulle protezioni ottimali, consultare l'home page sulla conformità regolamentare all'indirizzo Web www.dell.com/regulatory_compliance.

Se si riscontra un problema con il computer, è possibile completare i passi seguenti per diagnosticare e risolvere il problema:

- 1 Vedere "Suggerimenti per la risoluzione dei problemi" a pagina 55 per le informazioni e le procedure relative al problema che si è verificato.
- 2 Vedere "Dell Diagnostics" a pagina 53 per le procedure su come eseguire Dell Diagnostics.
- 3 Compilare l'"Elenco di verifica della diagnostica" a pagina 78.
- 4 Usare la gamma completa di servizi in linea disponibili sul sito Web di Dell Support (support.dell.com) per ottenere assistenza relativamente alle procedure di installazione e risoluzione dei problemi. Vedere "Servizi in linea" a pagina 74 per un elenco completo dei servizi disponibili su Dell Support.
- 5 Se i passi precedenti non hanno risolto il problema, vedere "Come contattare Dell" a pagina 79.



N.B. Telefonare al supporto tecnico Dell da una postazione vicino al computer in modo da poter eseguire le procedure necessarie richieste dal personale addetto.



N.B. Il sistema codice del servizio espresso di Dell potrebbe non essere disponibile in tutti i paesi.

Quando richiesto dal sistema telefonico automatizzato di Dell, inserire il codice del servizio espresso per inoltrare la chiamata al personale di supporto competente. Se il codice di servizio espresso non è disponibile, aprire la cartella **Dell Accessories** (Accessori di Dell), fare doppio clic sull'icona **Express Service Code** (Codice di servizio espresso) e seguire le istruzioni.

Per istruzioni sull'utilizzo di Dell Support, vedere "Supporto tecnico e servizio clienti" a pagina 74.



N.B. Alcuni dei seguenti servizi non sono sempre disponibili in tutte le località al di fuori degli Stati Uniti continentali. Per informazioni sulla disponibilità di tali servizi, contattare il rappresentante Dell locale.

Supporto tecnico e servizio clienti

Il servizio di assistenza di Dell è disponibile per rispondere a domande sull'hardware Dell™. Il personale del supporto si serve di strumenti di diagnostica computerizzata per poter fornire risposte accurate e veloci.

Per contattare il servizio di supporto tecnico di Dell, vedere "Prima di chiamare" a pagina 77 e poi le informazioni sui contatti per la propria area geografica, oppure accedere a support.dell.com.

DellConnect™

DellConnect è un semplice strumento per l'accesso in linea che permette al personale dell'assistenza Dell e dei servizi di supporto di accedere al computer dell'utente mediante una connessione a banda larga, diagnosticare il problema e risolverlo sotto la supervisione dell'utente stesso. Per ulteriori informazioni, accedere a support.dell.com e fare clic su **DellConnect**.

Servizi in linea

Nei seguenti siti Web sono disponibili maggiori informazioni sui prodotti e servizi di Dell:

www.dell.com

www.dell.com/ap/ (solo per i paesi asiatici o dell'area del Pacifico)

www.dell.com/jp (solo per il Giappone)

www.euro.dell.com (solo per l'Europa)

www.dell.com/la/ (solo per i paesi dell'America Latina e dell'area caraibica)

www.dell.ca (solo per il Canada)

È possibile accedere all'assistenza Dell tramite i siti Web e indirizzi di posta elettronica riportati di seguito.

- Siti Web per l'assistenza Dell:
support.dell.com
support.jp.dell.com (solo per il Giappone)
support.euro.dell.com (solo per l'Europa)
- Indirizzi di posta elettronica di Dell Support:
mobile_support@us.dell.com
support@us.dell.com
la-techsupport@dell.com (solo per i paesi dell'America Latina e dell'area caraibica)
apsupport@dell.com (solo per i paesi asiatici o dell'area del Pacifico)
- Indirizzi di posta elettronica marketing e ufficio vendite Dell:
apmarketing@dell.com (solo per i paesi asiatici o dell'area del Pacifico)
sales_canada@dell.com (solo per il Canada)
- FTP anonimo:
ftp.dell.com – accedere come utente `anonymous` (anonimo) e utilizzare il proprio indirizzo di posta elettronica come password

Servizio AutoTech

Il servizio di supporto tecnico automatico AutoTech messo a disposizione da Dell fornisce risposte alle domande più frequenti poste dai clienti sui computer portatili e desktop.

Quando si contatta il servizio AutoTech, utilizzare i tasti di un telefono a toni per selezionare l'argomento della domanda. Per conoscere il numero telefonico da contattare, vedere "Come contattare Dell" a pagina 79.

Sistema automatizzato di controllo dello stato dell'ordine

Per controllare lo stato di un prodotto Dell ordinato, accedere al sito Web **support.dell.com** o telefonare al servizio automatizzato di controllo dello stato dell'ordine. Una voce registrata richiederà le informazioni necessarie per identificare l'ordine e fornirà le informazioni relative. Per conoscere il numero telefonico da contattare, vedere "Come contattare Dell" a pagina 79.

Problemi relativi all'ordine

In caso di problemi relativi a un ordine, ad esempio parti mancanti o non corrette o errori di fatturazione, contattare il servizio di assistenza clienti Dell. Prima di chiamare, assicurarsi di avere a disposizione la fattura o la distinta d'imballaggio. Per conoscere il numero telefonico da contattare, vedere "Come contattare Dell" a pagina 79.

Informazioni sul prodotto

Per ottenere informazioni su altri prodotti forniti da Dell o inoltrare un ordine d'acquisto, visitare il sito Web Dell all'indirizzo www.dell.com. Per ottenere il numero di telefono da chiamare per parlare con uno specialista dell'ufficio vendite, consultare "Come contattare Dell" a pagina 79.

Reso prodotti per riparazione durante il periodo di garanzia o per rimborso

Preparare gli oggetti da restituire, per riparazione o rimborso, seguendo la procedura descritta.

- 1** Contattare Dell per ottenere un numero RMA di autorizzazione per la restituzione di materiali (Return Material Authorization) che dovrà essere riportato in modo ben visibile sulla parte esterna dell'imballaggio.
Per conoscere il numero telefonico da contattare, vedere "Come contattare Dell" a pagina 79. Allegare una copia della fattura e una lettera in cui si riportano i motivi della restituzione.
- 2** Inserire anche una copia dell'elenco di controllo della diagnostica (vedere "Elenco di verifica della diagnostica" a pagina 78), in cui vengono indicati le verifiche effettuate e i messaggi di errore riportati da Dell Diagnostics (vedere "Come contattare Dell" a pagina 79).
- 3** Se il prodotto viene restituito per ottenere un rimborso, allegare tutti gli accessori correlati (cavi di alimentazione, dischi floppy del software, documentazione, ecc.).
- 4** Imballare il prodotto da restituire nella confezione originale o in una analoga.

Le spese di spedizione sono a carico del cliente. Il cliente dovrà inoltre provvedere personalmente ad assicurare il prodotto restituito e si assume ogni responsabilità in caso di smarrimento durante la spedizione. Non verranno accettati pacchi in contrassegno.

Gli oggetti restituiti che non soddisfano tutti i precedenti requisiti saranno rifiutati dall'ufficio ricezione merci di Dell e rispediti al mittente.

Prima di chiamare



N.B. Prima di chiamare, assicurarsi di avere a disposizione il codice del servizio espresso che consente al servizio di assistenza telefonica automatizzato Dell di smistare la chiamata con maggiore efficienza. È possibile che venga richiesto anche il numero di servizio presente sul retro o sotto al computer.

Ricordarsi di compilare l'elenco di controllo della diagnostica (vedere "Elenco di verifica della diagnostica" a pagina 78). Se possibile, prima di contattare Dell per richiedere assistenza, avviare il sistema e usare un telefono vicino al computer. Potrebbe essere richiesto di digitare alcuni comandi sulla tastiera, riferire informazioni dettagliate durante le operazioni o tentare di seguire procedure per la risoluzione dei problemi la cui esecuzione è possibile solo sul computer. Accertarsi di avere a portata di mano la documentazione del computer.



ATTENZIONE: Prima di effettuare interventi sui componenti interni del computer, seguire le istruzioni sulla protezione fornite con il computer. Per ulteriori informazioni sulle protezioni ottimali, consultare l'home page sulla conformità regolamentare all'indirizzo Web www.dell.com/regulatory_compliance.

Elenco di verifica della diagnostica

Nome:

Data:

Indirizzo:

Numero di telefono:

Numero di servizio (codice a barre posto sul retro o sul fondo del computer):

Codice del servizio espresso:

Numero RMA di autorizzazione per la restituzione di materiali (se fornito dal supporto tecnico di Dell):

Sistema operativo e versione:

Periferiche:

Schede di espansione:

Il computer è collegato a una rete? Sì No

Rete, versione e scheda di rete:

Programmi e versioni:

Vedere la documentazione del sistema operativo in dotazione per determinare il contenuto dei file di avvio del sistema. Se si dispone di una stampante, stampare ognuno dei file, altrimenti annotarne il contenuto prima di contattare Dell.

Messaggio di errore, codice segnale acustico o codice di diagnostica:

Descrizione del problema e procedure di risoluzione eseguite:

Come contattare Dell

Per i clienti negli Stati Uniti, chiamare 800-WWW-DELL (800-999-3355).



N.B. Se non si dispone di una connessione a Internet attiva, è possibile reperire le informazioni sui contatti sulla fattura di acquisto, sulla distinta di imballaggio, sulla ricevuta o sul catalogo dei prodotti Dell.

Dell fornisce numerose opzioni di assistenza in linea e telefonica. La disponibilità varia in base al paese e al prodotto e alcuni servizi potrebbero non essere disponibili nella zona del cliente. Per contattare Dell per problemi commerciali, di assistenza tecnica o per supporto tecnico:

- 1 visitare support.dell.com e verificare il proprio paese nel menu a discesa **Choose A Country/Region** (Scegli una nazione) nella parte inferiore della pagina.
- 2 Fare clic su **Contact Us** (Contattaci) nel lato sinistro della pagina e selezionare il collegamento appropriato del servizio o del supporto in base alle proprie esigenze.
- 3 Scegliere il metodo più comodo per contattare Dell.

Indice

A

- aggiornamenti
 - software e hardware, 60
- alimentazione
 - condizioni degli indicatori di alimentazione, 56
 - risoluzione dei problemi, 56

C

- Codice del servizio espresso, 7
- codice product key del sistema operativo, 8
- codici bip, 42
- collegamento
 - monitor, 9
- come contattare Dell, 73, 79
- connessione
 - cavi di alimentazione, 12
 - cavo di rete, 11
 - Internet, 16
 - modem, 12
 - rete, 13
- Contratto di licenza Microsoft con l'utente finale (EULA), 8

D

- Dell
 - aggiornamenti software, 60
 - come contattare, 73, 79
 - Factory Image Restore, 69
 - Servizio di aggiornamento tecnico, 60
 - supporto tecnico e servizio clienti, 74
 - Utilità Dell Support, 60
- Dell Diagnostics, 53
 - avvio dal disco rigido, 54
 - avvio dal supporto Drivers and Utilities, 54
- Dell Factory Image Restore (Ripristino immagine predefinita Dell), 70
- DellConnect, 74
- diagnostica
 - codici bip, 42
 - Dell, 53
- documentazione, 7
 - Guida alla tecnologia Dell, 8
 - Manuale di servizio, 8
- driver, 63
 - identificazione, 63
 - reinstallazione, 64
 - ripristino ad una versione precedente, 64

E

etichetta della licenza, 8
etichetta della licenza di
Windows, 8

F

Factory Image Restore, 69

G

Guida alla tecnologia Dell, 8

I

impostazione
installazione del computer in una
struttura, 14
Internet, 16
informazioni sull'assistenza, 8
informazioni sull'ergonomia, 8
informazioni sulla garanzia, 8
informazioni sulla sicurezza, 8
informazioni sulle normative, 8
installazione
computer, 9
installazione rapida, 9
Internet
connessione, 16
impostazione, 16

M

Manuale per l'assistenza, 8
memoria
risoluzione dei problemi, 57
messaggi di errore
codici bip, 42

N

numeri di telefono, 79
Numero di servizio, 7

O

operating system
Dell Factory Image Restore, 69
supporto, 71

P

problemi
compatibilità dei programmi e di
Windows, 59
ripristinare ad uno stato
precedente, 67
procedure guidate
Program Compatibility wizard
(Verifica guidata
compatibilità
programmi), 59
Trasferimento guidato file e
impostazioni, 18

R

- reinstallazione
 - software, 63
- reinstallazione dei driver e delle utilità, 64
- reti, 13
 - connessione, 13
- ricerca di informazioni, 7
- Ripristino configurazione di sistema, 66-67
- risoluzione dei problemi, 8, 41
 - alimentazione, 56
 - condizioni degli indicatori di alimentazione, 56
 - Dell Diagnostics, 53
 - il computer non risponde, 58
 - il programma si blocca, 58
 - indicatori, 41
 - memoria, 57
 - messaggi di errore, 43
 - ripristinare ad uno stato precedente, 66-67
 - schermata blu, 59
 - software, 58-60
 - suggerimenti, 55

S

- S.M.A.R.T, 52
- sistema operativo
 - reinstallazione, 7
 - System Restore (Ripristino configurazione di sistema), 66
- software
 - aggiornamenti, 60
 - problemi, 59
 - reinstallazione, 63
 - risoluzione dei problemi, 58, 60
- Software di sistema per desktop, 7
- specifiche
 - alimentazione, 39
 - ambientali, 40
 - audio, 34
 - bus di espansione, 34
 - comandi e indicatori, 38
 - connettori, 36
 - fisiche, 39
 - informazioni di sistema, 33
 - memoria, 33
 - processore, 33
 - tutte, 33
 - unità, 36
 - video, 34
- supporto, 73
 - come contattare Dell, 79
 - DellConnect, 74
 - Drivers and Utilities, 7
 - regionale, 74
 - servizi in linea, 74
 - Sistema operativo, 7
 - supporto tecnico e servizio clienti, 74
- supporto Drivers and Utilities, 7, 64

Dell Diagnostics, 53
Supporto Operating System, 7
System Restore (Ripristino configurazione di sistema) abilitazione, 69

T

Termini e condizioni, 8
trasferimento delle informazioni su un nuovo computer, 18
trasferimento guidato file e impostazioni, 18

U

unità
supporto Drivers and Utilities, 7

V

vista
connettori del pannello posteriore, 25, 28, 31
frontale, 23
posteriore, 24, 27, 30

W

Windows Vista
Dell Factory Image Restore, 69-70

Device Driver Rollback (Ripristino driver di dispositivo), 64
Program Compatibility wizard (Verifica guidata compatibilità programmi), 59
reinstallazione, 7
System Restore (Ripristino configurazione di sistema), 66-67

Windows XP

impostazione di una connessione Internet, 17
reinstallazione, 7
ripristino ad una versione precedente del driver di dispositivo, 64
Ripristino configurazione di sistema, 66-67
Ripristino dei driver di periferica, 64
Trasferimento guidato file e impostazioni, 18